

Идентификация

Идентификационные таблички

Идентификационные таблички расположены в местах показанных на рисунке.

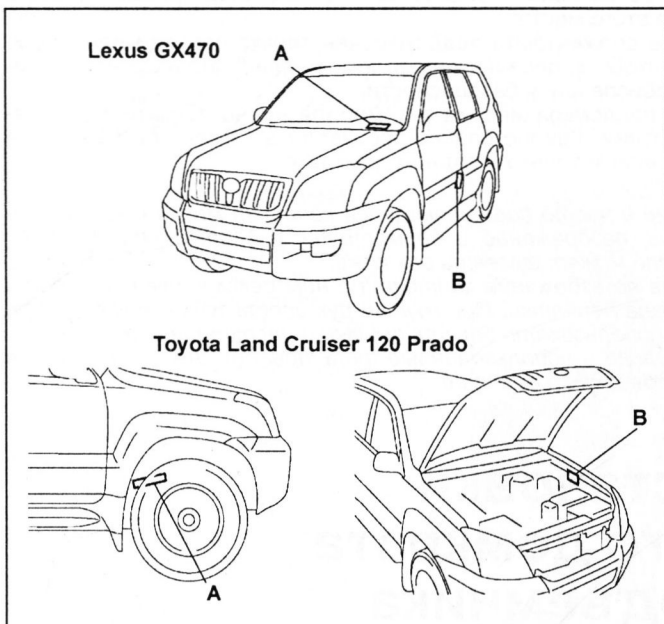

A - номер кузова (VIN), B - идентификационная табличка.

Номер двигателя

Номер двигателя выбит на блоке цилиндров, место расположения номера показано на рисунке.

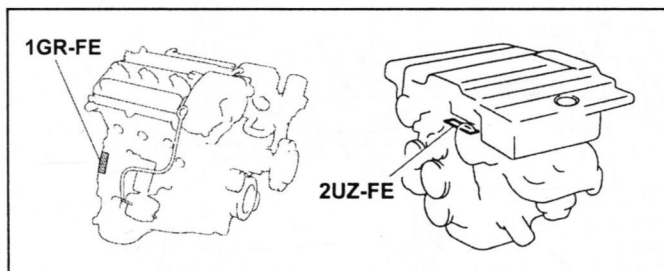

Номер АКПП

Номер АКПП выбит на картере АКПП, место расположения номера показано на рисунке.

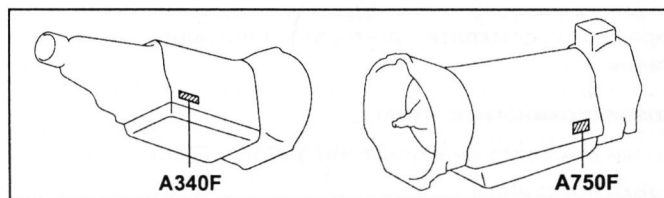

Технические характеристики двигателей, устанавливавшихся на Lexus GX470 и Toyota Land Cruiser 120 Prado

Примечание: приведенные значения мощности и крутящего момента являются ориентировочными и могут изменяться в зависимости от конкретной модификации и года выпуска, но в большинстве случаев погрешность не превышает $\pm 5\%$.

Двигатель	Рабочий объем, см ³	Мощность, л.с. при об/мин	Крутящий момент, Н·м при об/мин
2UZ-FE	4664	263/5400	438/3400
1GR-FE	3956	249/5200	380/3800

Двигатель	Диаметр цилиндра, мм	Ход поршня, мм	Степень сжатия
2UZ-FE	94	84	10,0
1GR-FE	94	95	10,0

Сокращения и условные обозначения

Сокращения

A/C кондиционер воздуха
 ABS антиблокировочная система тормозов
 ANC активная система управления высотой расположения кузова
 AT (A/T) автоматическая коробка передач
 BA гидравлический усилитель тормозов
 EFI электронная система впрыска топлива
 ETCS система электронного управления дроссельной заслонкой
 ex выпускной
 in впускной
 KDSS система динамической стабилизации
 LH левый (с левой стороны)
 LHD с левым расположением рулевого управления
 OFF выключено
 ON включено
 RH правый (с правой стороны)
 RHD с правым расположением рулевого управления
 RSCA система боковых шторок безопасности
 TEMS система изменения режима работы амортизаторов
 TRC (TRAC) противобуксовочная система
 VSC система курсовой устойчивости
 w/ с
 w/o без

АКБ аккумуляторная батарея
 АКПП автоматическая коробка передач
 ВМТ верхняя мертвая точка
 ВП впускной
 ВыП выпускной
 ГРМ газораспределительный механизм
 МЗ момент затяжки
 МКПП механическая коробка передач
 НМТ нижняя мертвая точка
 ОГ отработавших газов
 ЭБУ электронный блок управления
 Э/М электромагнитный (клапан)

Условные обозначения

◆ деталь, не подлежащая повторному использованию
 ★ нанесите анаэробный клей-герметик THREE BOND 1324 (или аналогичный) на два или три витка резьбы на конце болта

Общие инструкции по ремонту

1. Пользуйтесь чехлами на крылья, сиденья и напольными ковриками, чтобы предохранить автомобиль от загрязнения и повреждений.
2. При разборке укладывайте детали в соответствующем порядке, чтобы облегчить последующую сборку.
3. Соблюдайте следующие правила:
 - а) Перед выполнением работ с электрооборудованием отсоедините кабель от отрицательной клеммы аккумуляторной батареи.
 - б) Если необходимо отсоединить аккумуляторную батарею для контрольной проверки или проведения ремонтных работ, обязательно в первую очередь отсоединяйте кабель от отрицательной (-) клеммы, которая соединена с кузовом автомобиля.
 - в) При проведении сварочных работ, следует отсоединить аккумуляторную батарею и разъемы электронного блока управления.
4. Проверить надежность и правильность крепления соединительных муфт и штуцеров шлангов и разъемов проводов.
5. Детали, не подлежащие повторному применению.
 - а) Фирма "TOYOTA" рекомендует заменять разводные шплинты, уплотнительные прокладки, уплотнительные кольца, масляные уплотнения и т.д. на новые.
 - б) Детали, не подлежащие повторному использованию, помечены на рисунках значком "♦".
6. Перед проведением работ в покрасочной камере, следует отсоединить и снять с автомобиля аккумуляторную батарею и электронный блок управления.
7. В случае необходимости нужно наносить на уплотнительные прокладки герметизирующий состав, чтобы предотвратить возникновение утечек.
8. Тщательно соблюдайте все технические условия в отношении величин момента затяжки резьбовых соединений. Обязательно следует пользоваться динамометрическим ключом.
9. В зависимости от характера производимого ремонта может потребоваться применение специальных материалов и специального инструмента для технического обслуживания и ремонта.

10. При замене перегоревших предохранителей нужно проследить, чтобы новый плавкий предохранитель был рассчитан на соответствующую силу тока. ЗАПРЕЩАЕТСЯ превышать это номинальное значение тока или вставлять предохранитель более низкого номинала.

11. При поддомкрачивании автомобиля и установке его на опоры должны соблюдаться соответствующие меры предосторожности. Нужно проследить за тем, чтобы поднятие автомобиля и установка под него опор производились в предназначенных для этого местах.

а) Если автомобиль должен быть поддомкочен только спереди или сзади, нужно проследить, чтобы колеса противоположной оси были надежно заблокированы с целью обеспечения безопасности.

б) Сразу же после поддомкрачивания автомобиля нужно обязательно установить его на подставки. Крайне опасно производить какие-либо работы на автомобиле, вывешенном только на одном домкрате.

Внимание:

- Продолжительный и часто повторяющийся контакт масла с кожей, вызывает ее сухость, раздражение и дерматиты, а в отдельных случаях отработанное масло может вызвать рак кожи.
- При замене масла во избежание контакта с ним рекомендуется использовать маслостойкие перчатки. При мытье рук используйте мыло и воду, не рекомендуется использовать бензин, смывки и растворители.
- Отработанное масло и использованные фильтры должны собираться в специально подготовленные емкости.

Точки установки гаражного домкрата и лап подъемника

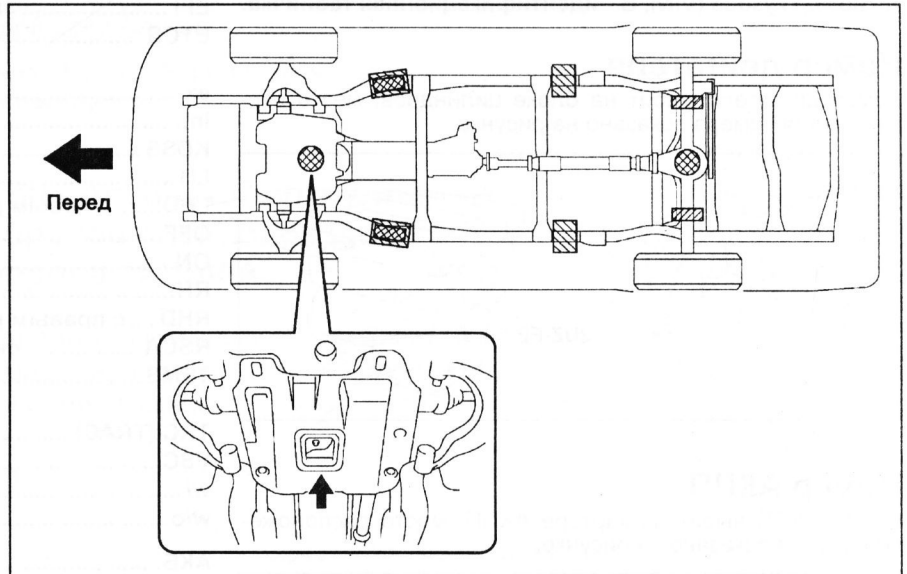

Точки установки гаражного домкрата, домкрата винтового типа, лап подъемника и подставок.



- точки установки гаражного домкрата.



- точки установки домкрата винтового типа и лап подъемника.



- точки установки подставок.

Руководство по эксплуатации

ВНИМАНИЕ: При проведении работ в салоне автомобиля, оборудованного системой подушек безопасности и преднатяжителей ремней (система SRS), следует быть особенно внимательными, чтобы не повредить блок управления системы SRS. Во избежание случайного срабатывания подушек безопасности или преднатяжителей ремней перед началом работ установите колеса в положение прямолинейного движения и замок зажигания в положение "LOCK", отсоедините провод от отрицательной клеммы аккумулятора и подождите не менее 90 секунд (время разряда резервного питания). Не пытайтесь разбирать узел подушки безопасности или узел преднатяжителя ремня, т.к. в данных узлах нет деталей, требующих обслуживания. Если подушки безопасности и/или преднатяжители ремней срабатывали (разворачивались), то их нельзя отремонтировать и использовать повторно.

Блокировка дверей

1. В комплект входят три ключа: два главных и один дополнительный. В зависимости от комплектации возможны следующие комплекты ключей: для моделей с иммобилайзером и для моделей без иммобилайзера. Также комплекты ключей различаются в зависимости от того, установлена ли система дистанционного управления замками дверей или нет. Независимо от комплектации комплект ключей состоит из главного и дополнительного ключа.

Главный ключ позволяет запустить двигатель, отпереть двери, в том числе заднюю дверь багажника и вещевой ящик.

Дополнительный ключ позволяет отпереть двери, заднюю дверь и запустить двигатель, но не открывает вещевой ящик. При ремонте автомобиля в автосервисе рекомендуется отдавать дополнительный ключ представителям автосервиса, что позволит хранить документы в вещевом ящике.

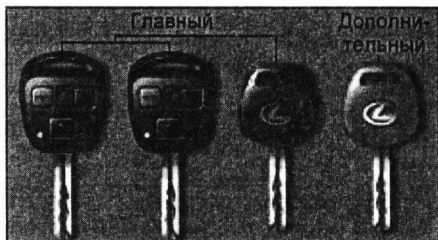

Модели с иммобилайзером.

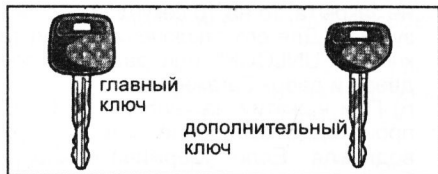

Модели без иммобилайзера.

2. Для отпирания/запирания замка водительской двери снаружи в дверной замок необходимо вставить ключ и повернуть его вперед/назад. При этом одновременно отпрутятся боковые двери и дверь багажника.

Примечание: для отмены функции одновременного отпирания всех дверей и двери багажника обратитесь к дилеру Lexus.

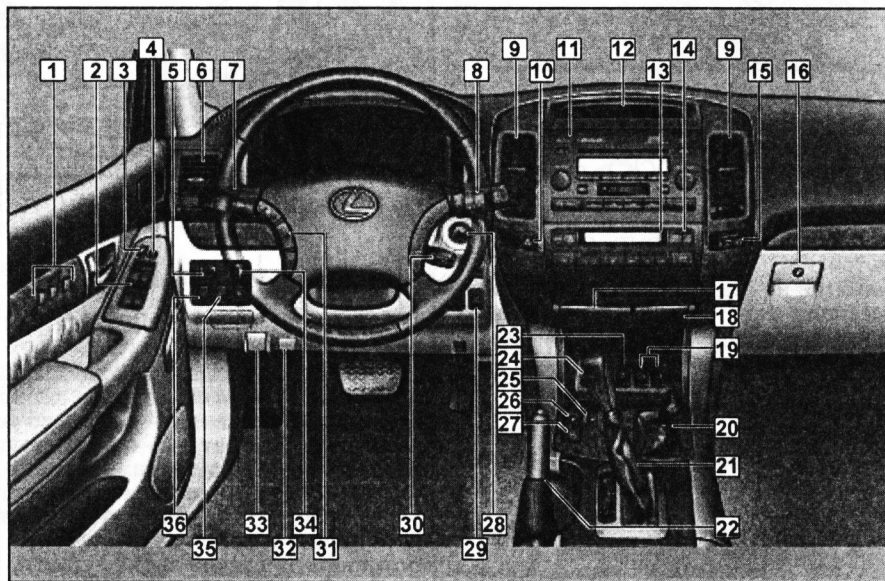
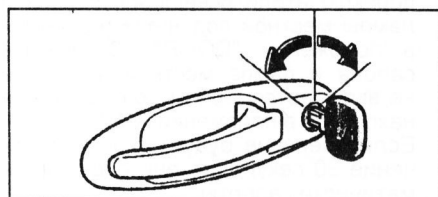

Расположение компонентов в передней части салона (Lexus GX470). 1 - панель управления системой индивидуальных настроек, 2 - панель управления стеклоподъемниками, 3 - выключатель блокировки замков дверей, 4 - выключатель блокировки стеклоподъемников, 5 - панель управления положением боковых зеркал, 6 - боковой дефлектор, 7 - переключатель света фар и указателей поворота, 8 - переключатель управления стеклоочистителем и омывателем, 9 - центральные дефлекторы, 10 - выключатель аварийной сигнализации, 11 - магнитола, 12 - часы, 13 - панель управления отопителем и кондиционером, 14 - выключатель обогревателя заднего стекла, 15 - индикатор непристегнутого ремня переднего пассажира, 16 - вещевой ящик, 17 - пепельница, 18 - прикуриватель, 19 - выключатели подогрева передних сидений, 20 - рычаг переключения раздаточной коробки, 21 - селектор АКПП, 22 - рычаг стояночного тормоза, 23 - выключатель блокировки межосевого дифференциала, 24 - разъем для подключения дополнительного оборудования (12 VDC), 25 - выключатель системы помощи при спуске, 26 - переключатель выбора жесткости подвески, 27 - переключатель изменения высоты расположения кузова, 28 - замок зажигания, 29 - выключатель выбора "зимней" программы работы АКПП, 30 - переключатель управления "круиз-контролем", 31 - панель управления магнитолой, 32 - рычаг привода замка капота, 33 - рычаг привода замка лючка заливной горловины, 34 - переключатель яркости подсветки панели приборов, 35 - выключатель обогревателя боковых зеркал, 36 - выключатель разъема для подключения дополнительного оборудования (115 VAC).

Изнутри двери отпираются следующим способом: переведите рычаг блокировки замка двери в положение "UNLOCK", потяните ручку открывания двери и откройте дверь.

Примечание: передние двери можно открыть, даже когда рычаг блокировки находится в положении "LOCK", потянув за ручку открывания двери.

Передние двери снаружи можно запирать без ключа. Для этого изнутри переведите рычаг блокировки замка двери в положение "LOCK", потяните ручку отпирания двери и, удерживая ручку, закройте дверь.

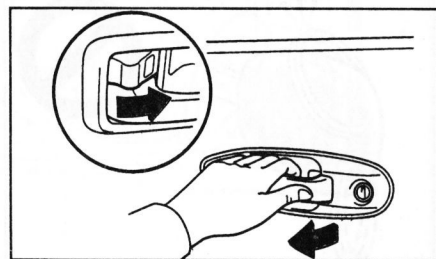

Примечание: в моделях с системой дистанционного управления замками дверей, если ключ оставлен в замке зажигания, то передние двери таким способом закрыть нельзя.

3. В салоне автомобиля на панели двери водителя установлен главный выключатель центрального замка, расположенный, как показано на рисунке.

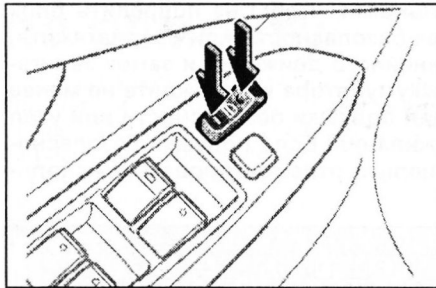

Такой же выключатель установлен на двери переднего пассажира. При нажатии на переднюю часть выключателя (положение "LOCK") происходит автоматическая блокировка замков боковых дверей и задней двери, так что двери не могут быть открыты изнутри или снаружи автомобиля. При нажатии на заднюю часть выключателя (положение "UNLOCK") происходит автоматическая разблокировка замков боковых дверей и задней двери, так что двери могут быть открыты как снаружи, так и изнутри.

Функция автоматического запираения всех дверей и двери багажника (модели с АКПП). При переводе селектора из положения "P" в любое другое все двери и дверь багажника запрутс автоматически.

Примечание: для изменения или отключения данной функции обратитесь к дилеру Lexus.

4. (Модели с системой иммобилайзера) В головках основного и дополнительного ключа могут быть встроены микросхемы, которые выполняют функцию иммобилайзера. Данная функция служит для блокировки двигателя (предотвращения угона автомобиля). В головке ключа расположен передатчик, который посылает сигнал приемнику сигнала. Если сигнал не соответствует зарегистрированному, то запуск двигателя заблокирован. При выимании ключа из замка зажигания на панели приборов загорается индикатор работы системы блокировки двигателя.

Внимание: при запуске двигателя ключом, одетым на кольцо, не давите кольцом на ручку ключа, поскольку можно повредить передатчик ключа. В этом случае двигатель может не запуститься или заглохнуть после запуска.

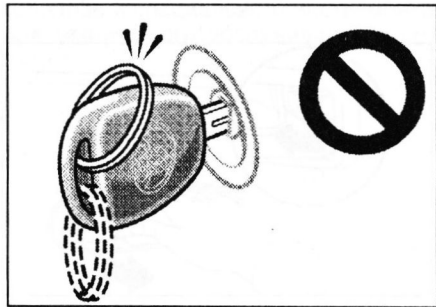

5. (Модели с системой дистанционного управления замками дверей) Некоторые модификации оборудуются системой дистанционного управления центральным замком. Отпирание и за-

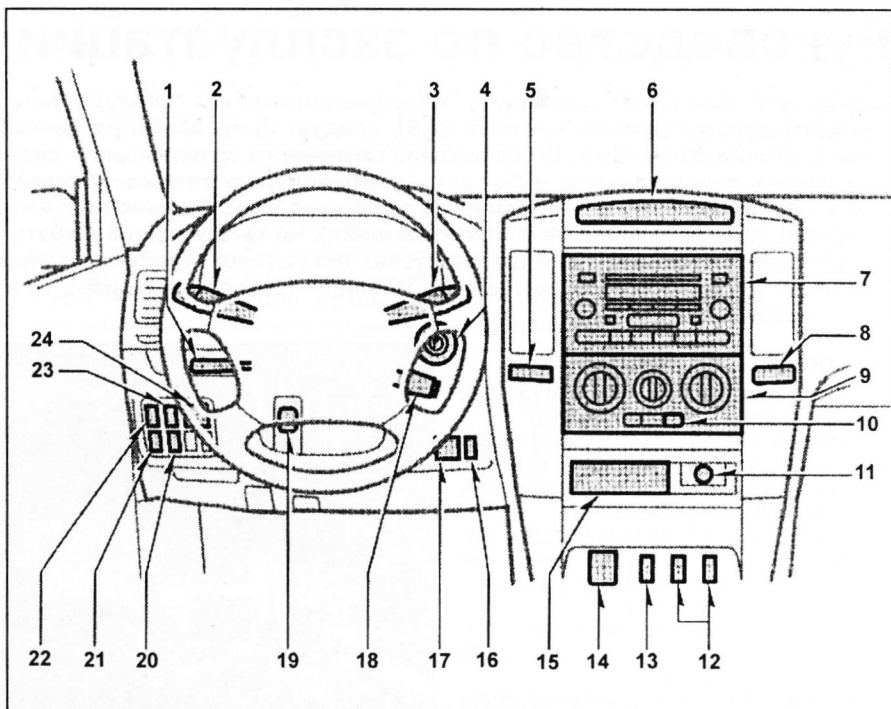

Расположение компонентов в передней части салона (TLC 120). 1 - рычаг регулировки положения рулевого колеса, 2 - переключатель света фар и указателей поворота, 3 - переключатель управления стеклоочистителем и омывателем, 4 - замок зажигания, 5 - выключатель аварийной сигнализации, 6 - маршрутный компьютер или блок дополнительных указателей, 7 - магнитола, 8 - индикатор непристегнутого ремня переднего пассажира, 9 - панель управления отопителем и кондиционером, 10 - выключатель обогревателя стекла задней двери, 11 - прикуриватель, 12 - выключатели подогрева передних сидений, 13 - выключатель блокировки межосевого дифференциала, 14 - розетка для подключения дополнительного оборудования, 15 - пепельница, 16 - выключатель выбора "зимней" программы работы АКПП, 17 - выключатель блокировки заднего дифференциала, 18 - переключатель управления "круиз-контролем", 19 - рычаг блокировки положения угла наклона рулевой колонки, 20 - переключатель яркости подсветки панели приборов, 21 - регулятор системы коррекции положения фар, 22 - выключатель противотуманных фонарей, 23 - выключатель обогрева боковых зеркал, 24 - панель управления положением боковых зеркал.

пираие боковых дверей и задней двери осуществляется нажатием кнопки на ключе. Расстояние до автомобиля при этом должно быть не более 1 м.

Примечание: система дистанционного управления замками не срабатывает, если ключ зажигания находится в замке зажигания, неплотно закрыта какая-либо из дверей или разрядилась батарейка передатчика.

а) При нажатии на кнопку "LOCK" происходит однопирание замка двери водителя. Если удерживать кнопку более трех секунд, то отпирются замки всех дверей и двери багажника.

б) При нажатии на кнопку "UNLOCK" происходит отпирание замка двери водителя. Если удерживать кнопку более трех секунд, то отпирются замки всех дверей и двери багажника.

Примечание: функция отпирания замков всех дверей и двери багажника при удержании кнопки "UNLOCK" может быть изменена. Для этого обратитесь к дилеру Lexus.

Отпирание дверей сопровождается двойным звуковым сигналом и двойным миганием указателей поворотов, включаются освещение салона и местная подсветка на 15 секунд, если переключатели освещения салона и лампы местной подсветки находятся в положении "DOOR". Освещение салона и лампа местной подсветки не включаются, если ключ зажигания находится в положении "ON". Если двери не будут открыты в течение 30 секунд, то они будут автоматически заперты.

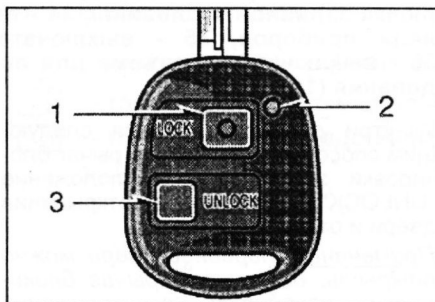

1 - запираение дверей, 2 - светодиод, 3 - отпирание дверей.

а) При нажатии на кнопку "LOCK" происходит автоматическое запираение боковых дверей и задней двери багажника, поэтому они не могут быть открыты изнутри и снаружи автомобиля. Запираение сопровождается

6. На некоторые модели установлена система "PANIC", использование которой может предотвратить кражу, повреждения автомобиля либо привлечь внимание к автомобилю. Главный выключатель системы находится на головке ключа. При нажатии и удерживании кнопки "PANIC" в течение 1 секунды включается на одну минуту звуковая и световая сигнализация автомобиля. Для отключения системы необходимо нажать на кнопку "PANIC".

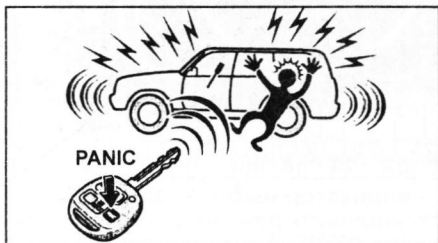

Примечание:

- Система "PANIC" не работает, если ключ замка зажигания находится в положении "ON".

7. В автомобиле предусмотрена дополнительная блокировка дверей. Данная функция позволяет запереть дверь так, что она может быть открыта только снаружи. Рекомендуется использовать эту функцию каждый раз, когда в автомобиле находятся маленькие дети. Для включения поверните фиксатор в положение "LOCK", как показано на рисунке.

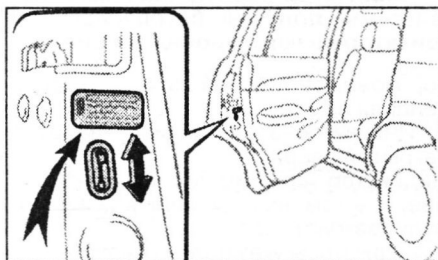

Одометр и счетчик пробега

Одометр показывает общий пробег автомобиля.

Счетчики пробега показывают расстояние, которое проехал автомобиль с момента последней установки счетчика на ноль.

Кнопка (1) предназначена для переключения режимов и для сброса показаний счетчиков пробега на ноль. При кратковременном нажатии на кнопку идет переключение между режимами индикации: одометр → счетчик пробега А → счетчик пробега В. При каждом режиме горит соответствующий индикатор: "ODO", "TRIP A", "TRIP B". Обнуление счетчика пробега происходит более долгим нажатием на кнопку (1).

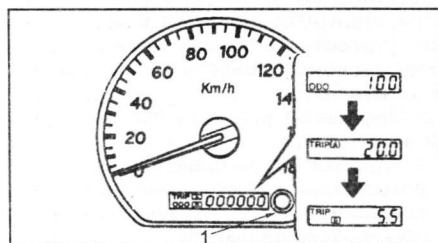

Тахометр

Тахометр показывает число оборотов коленчатого вала двигателя в минуту (об/мин).

Внимание: во время движения следите за показаниями тахометра. Его стрелка, показывающая частоту вращения коленчатого вала двигателя, не должна входить в красную зону (зона повышенных оборотов двигателя).

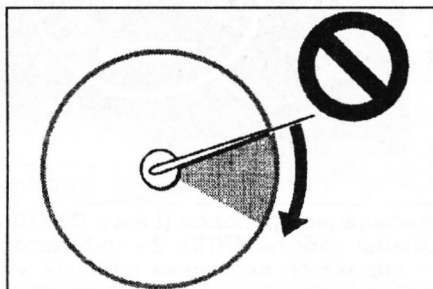

Указатель количества топлива

Указатель показывает уровень топлива в топливном баке (F - полный бак, E - пустой бак), когда ключ в замке зажигания находится в положении "ON".

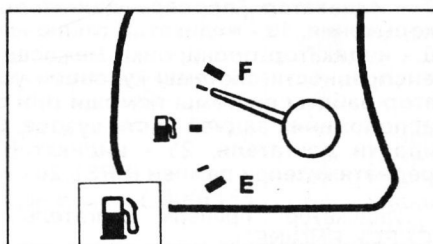

Примечание: после дозаправки указатель покажет правильный уровень топлива в баке через 30 - 40 секунд после включения зажигания.

Внимание: не ездите при слишком низком уровне топлива в баке. Полная выработка топлива может привести к выходу из строя каталитического нейтрализатора.

Емкость топливного бака.....87 л

Указатель температуры охлаждающей жидкости

Указатель показывает температуру охлаждающей жидкости в двигателе, когда ключ зажигания находится в положении "ON".

Если стрелка указателя во время работы двигателя вошла в красную зону шкалы "H", то это указывает на перегрев двигателя. В этом случае немедленно остановите автомобиль в безопасном месте и выполните процедуры, описанные в подразделе "Перегрев двигателя" данной главы. Устраните причину перегрева.

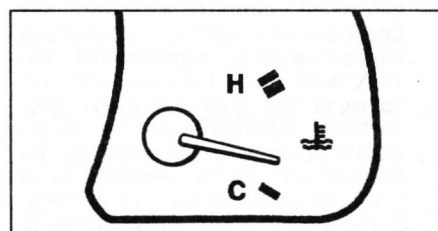

Индикаторы комбинации приборов

Номер индикатора в таблице соответствует номеру пункта.

1. (TLC 120) Индикатор состояния стояночной тормозной системы.

Индикатор загорается при повороте ключа в замке зажигания в положение "ON" и должен погаснуть через несколько секунд.

- а) Индикатор загорается, если:
 - включен стояночный тормоз;
 - низкий уровень тормозной жидкости или нарушена герметичность вакуумного усилителя тормозов;
 - неисправна электрическая цепь индикатора.

Примечание: при уменьшении давления в системе вакуумного усилителя тормозов загорается индикатор и непрерывно звучит предупредительный сигнал.

- б) Если во время движения загорелся индикатор, то необходимо замедлить скорость, съехать с дороги и ос-

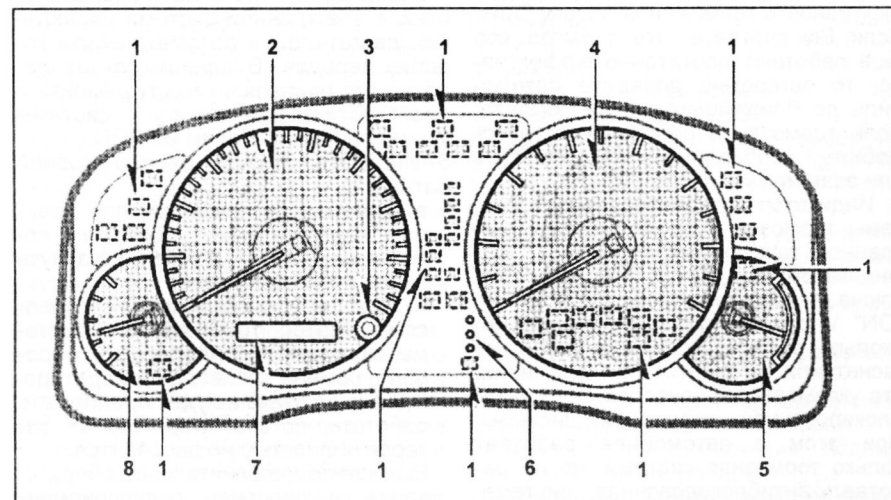

Комбинация приборов (TLC 120). 1 - индикаторы, 2 - спидометр, 3 - кнопка переключения режимов и для сброса показаний счетчиков пробега на ноль, 4 - тахометр, 5 - указатель температуры охлаждающей жидкости, 6 - индикатор высоты расположения задней части кузова, 7 - одометр и счетчик пробега, 8 - указатель количества топлива.

торожно остановить автомобиль. Замедлить скорость можно торможением двигателем и применением стояночного тормоза, но не забудьте при этом нажать на педаль тормоза для включения стоп-сигналов, чтобы предупредить о торможении водителей, едущих сзади.

Проверьте стояночный тормоз, возможно, он включен. Если стояночный тормоз выключен, а индикатор горит после его выключения, то возникла неисправность в тормозной системе. Проверьте уровень тормозной жидкости в бачке.

- Если уровень тормозной жидкости низок, долейте жидкость и в безопасном месте проверьте эффективность торможения автомобиля. Если Вы считаете, что тормоза все еще работают достаточно эффективно, то осторожно доведите автомобиль до ближайшего места ремонта. Если тормоза не работают, то автомобиль необходимо отбуксировать или эвакуировать для ремонта.

Внимание: движение в автомобиле с низким уровнем тормозной жидкости опасно.

- Если уровень тормозной жидкости в норме, то, возможно, неэффективно работает вакуумный усилитель тормозов или неисправна электрическая цепь индикатора.

2. (Lexus GX470) Индикатор "Состояние тормозной системы (BRAKE)".

Индикатор загорается при включении зажигания и гаснет после запуска двигателя.

Если индикатор не гаснет или загорается при движении, это указывает на неисправность тормозной системы. При этом в автомобиле работают только тормозные механизмы передних колес, но не работают тормозные механизмы задних колес, антиблокировочная система и гидравлический усилитель тормозов.

Примечание: когда давление в системе уменьшается, сила сопротивления на педали уменьшается, а ход педали увеличивается.

В безопасном месте проверьте эффективность торможения автомобиля. Если Вы считаете, что тормоза все еще работают достаточно эффективно, то осторожно доведите автомобиль до ближайшего места ремонта. Если тормоза не работают, то автомобиль необходимо отбуксировать или эвакуировать для ремонта.

3. Индикатор антиблокировочной системы тормозов (ABS) и системы экстренного торможения (BA).

Индикатор загорается при повороте ключа в замке зажигания в положение "ON" и должен погаснуть через несколько секунд. Если индикатор не гаснет или загорается при движении, это указывает на неисправность антиблокировочной тормозной системы. При этом в автомобиле работает только тормозная система, но не работает антиблокировочная система. Двигайтесь к месту ремонта.

Внимание: многократное нажатие на педаль тормоза может привести к включению индикатора на несколько секунд.

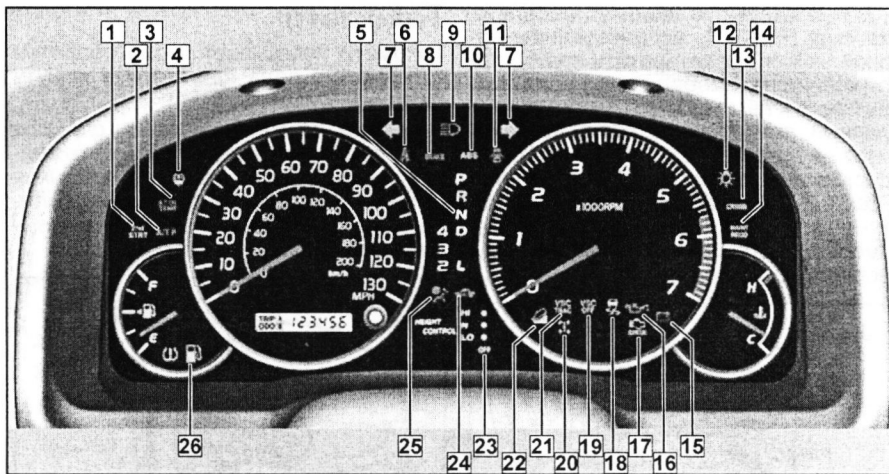

Комбинация приборов (Lexus GX470). 1 - индикатор выбора "зимней" программы работы АКПП, 2 - индикатор стояночного режима работы АКПП, 3 - индикатор перегрева рабочей жидкости АКПП, 4 - индикатор низкого уровня жидкости в бачке омывателя, 5 - индикатор положения селектора АКПП, 6 - индикатор непристегнутого ремня водителя, 7 - индикаторы указателей поворота, 8 - индикатор состояния стояночной тормозной системы, 9 - индикатор включения дальнего света фар, 10 - индикатор антиблокировочной системы тормозов, 11 - индикатор открытой или неплотно закрытой двери, 12 - индикатор включения ближнего света фар, 13 - индикатор работы системы "круиз-контроля", 14 - индикатор необходимости замены моторного масла, 15 - индикатор зарядки аккумуляторной батареи, 16 - индикатор низкого давления моторного масла, 17 - индикатор "проверь двигатель" (CHECK ENGINE), 18 - индикатор скольжения, 19 - индикатор отключения системы курсовой устойчивости, 20 - индикатор блокировки межосевого дифференциала, 21 - индикатор неисправности системы курсовой устойчивости (VSC TRACK), 22 - индикатор работы системы помощи при спуске (DAC), 23 - индикатор высоты расположения задней части кузова, 24 - индикатор работы системы блокировки двигателя, 25 - индикатор системы подушек безопасности и преднатяжителей ремней (SRS), 26 - индикатор низкого уровня топлива.

4. Индикатор "проверь двигатель" ("CHECK ENGINE").

Индикатор загорается при повороте ключа в замке зажигания в положение "ON" на несколько секунд, а затем гаснет, информируя водителя о проверке системы управления двигателем и автоматической коробки передач.

Индикатор продолжает гореть или загорается во время движения в случае полностью пустого топливного бака, при потере крышки топливозаливной горловины, при наличии неисправностей в электронной системе управления двигателем и автоматической коробке передач. В данном случае необходимо двигаться к месту ремонта и произвести диагностику системы управления двигателем и АКПП.

5. Индикатор зарядки аккумуляторной батареи.

а) Индикатор загорается при повороте ключа в замке зажигания в положение "ON" и должен погаснуть после пуска двигателя.

б) Если во время движения загорелся индикатор, то неисправна система зарядки или ослаблен (или оборван) ремень привода генератора. Однако двигатель будет продолжать работать, пока аккумуляторная батарея полностью не разрядится.

Выключите дополнительное оборудование (кондиционер, радиоприемник и др.) и двигайтесь к месту ремонта.

6. Индикатор низкого уровня топлива. Индикатор загорается, когда уровень топлива в баке менее 11-12 литров. На склонах или при поворотах индикатор

может загораться из-за колебаний топлива в баке.

7. Индикатор открытой или неплотно закрытой двери.

Индикатор горит до тех пор, пока все двери, в том числе и задняя дверь, не будут закрыты полностью.

8. Индикаторы указателей поворота.

Индикаторы мигают при включении указателей поворотов. Слишком частое мигание индикаторных ламп указывает на плохое соединение в цепи указателей поворотов или на отказ лампы указателя поворота.

9. Индикатор включения дальнего света фар.

Загорается при включении дальнего света фар.

10. (Lexus GX470) Индикатор низкого уровня жидкости в бачке омывателя. Индикатор загорается, если уровень жидкости в бачке омывателя низкий. Необходимо заполнить бачок омывателя.

11. Индикатор системы подушек безопасности и преднатяжителей ремней (SRS).

Индикатор загорается, когда замок зажигания находится в положении "ON" или "ACC". Через несколько секунд индикатор погаснет. В случае, если индикатор не загорелся или горит (мигает) во время движения, то имеется неисправность в компонентах системы SRS.

12. Индикатор низкого давления масла в двигателе.

а) Индикатор загорается при повороте ключа в замке зажигания в положение "ON" и должен погаснуть после пуска двигателя.

Таблица. Индикаторы комбинации приборов.

1		Индикатор состояния стояночной тормозной системы и низкого уровня тормозной жидкости (TLC 120)	18		Индикатор включения противотуманных фар (TLC 120)
2	BRAKE	Индикатор состояния стояночной тормозной системы (Lexus GX470)	19		Индикатор включения задних противотуманных фонарей (TLC 120)
3	ABS	Индикатор антиблокировочной системы тормозов и системы экстренного торможения	20	HI ○ N ○ LO ○ OFF	Индикатор высоты положения кузова
4		Индикатор "проверь двигатель"	21	P R N D 4 3 2 L	Индикаторы положения селектора АКПП
5		Индикатор зарядки аккумуляторной батареи	22	AT OIL TEMP	Индикатор перегрева рабочей жидкости АКПП
6		Индикатор низкого уровня топлива	23	2nd STRT	Индикатор выбора "зимней" программы работы АКПП
7		Индикатор открытой или неплотно закрытой двери	24	CRUISE	Индикатор работы системы "круиз-контроля"
8		Индикаторы указателей поворота	25		Индикатор включения ближнего света фар (Lexus GX470)
9		Индикатор включения дальнего света фар	26		Индикатор скольжения
10		Индикатор низкого уровня жидкости в бачке омывателя (Lexus GX470)	27	VSC OFF	Индикатор отключения системы курсовой устойчивости
11		Индикатор системы подушек безопасности и преднатяжителей ремней	28	A/T P	Индикатор "стояночного" режима АКПП
12		Индикатор низкого давления масла в двигателе	29	VSC TRAC	Индикатор неисправности системы курсовой устойчивости
13	MAIN REQD	Индикатор необходимости замены масла (Lexus GX470)	30		Индикатор системы помощи при спуске
14	T-BELT	Индикатор предупреждающий о необходимости замены ремня привода ГРМ (TLC 120)	31		Индикатор непристегнутого ремня безопасности водителя
15	120 km/h	Индикатор превышения скорости (TLC 120)	32		Индикатор непристегнутого ремня безопасности переднего пассажира
16		Индикатор системы иммобилайзера (TLC 120)	33		Индикатор блокировки межосевого дифференциала
17		Индикатор включения габаритов (TLC 120)	34		Индикатор блокировки заднего дифференциала (TLC 120)
35	90L	Индикатор подключения дополнительного топливного бака (TLC 120)			

б) Индикатор загорается, если давление моторного масла слишком низкое.

в) Если во время движения индикатор мигает или горит, то необходимо съехать на обочину и выключить зажигание.

- Индикатор может мигать после резкого торможения или когда двигатель работает на холостом ходу. Неисправность отсутствует, если индикатор гаснет при небольшом увеличении оборотов двигателя.

- Индикатор может загореться, когда уровень масла в двигателе слишком низок. Но данный индикатор не предназначен для информирования о низком уровне масла, поэтому периодически проверяйте уровень с помощью щупа.

13. (Lexus GX470) Индикатор необходимости замены масла. Индикатор загорается на несколько секунд при включении зажигания, а затем гаснет. Когда автомобиль проехал около 8000 км после последней замены масла, индикатор загорится примерно на 3 секунды, а после включения зажигания будет гореть 12 секунд. Если автомобиль проехал 12000 км после последней замены масла, то при вклю-

чении зажигания индикатор загорится и будет гореть постоянно.

Для обнуления системы после замены масла проделайте следующие процедуры:

а) Переведите ключ в замке зажигания в позицию "OFF".

б) Переведите ключ в замке зажигания в позицию "ON", одновременно удерживая кнопку сброса счетчика пробега на ноль. Индикатор должен гореть примерно 3 секунды, затем начать мигать около 2 секунд, опять загореться на 1 секунду и погаснуть.

Если индикатор не погас повторите процедуру с пункта (а).

14. (TLC 120) Индикатор, предупреждающий о необходимости замены ремня привода ГРМ.

Если на комбинации приборов загорается индикатор "T-BELT", это говорит о необходимости замены ремня привода ГРМ. Индикатор загорается через каждые 100000 км. После замены ремня привода ГРМ необходимо сбросить на ноль показания счетчика ремня.

15. (TLC 120) Индикатор загорается на 6 секунд, а также срабатывает звуковой сигнал, если скорость вашего автомобиля 120 км/ч или выше. Рекомендуется снизить скорость движения.

16. (TLC 120) Индикатор системы иммобилайзера.

В головках основного и дополнительного ключа могут быть встроены микросхемы, которые выполняют функцию иммобилайзера. Данная функция служит для блокировки двигателя (предотвращения угона автомобиля). В головке ключа расположен передатчик, который посылает сигнал приемнику. Если сигнал не соответствует зарегистрированному, то запуск двигателя заблокирован.

Индикатор загорается при повороте ключа в замке зажигания в положение "START" и должен погаснуть после пуска двигателя.

17. (TLC 120) Индикатор включения габаритов. Загорается при включении габаритов.

18. (TLC 120) Индикатор включения противотуманных фар.

Загорается при включении дальнего света фар.

19. (TLC 120) Индикатор включения задних противотуманных фонарей.

Загорается при включении задних противотуманных фонарей.

20. Индикатор высоты положения кузова. Индикатор загорается на несколько секунд при включении зажигания, а затем гаснет. Индикатор загорается при изменении высоты положения кузова.

21. Индикаторы положения селектора АКПП ("P", "R", "N", "D", "4", "3", "2" или "L").

При переводе селектора АКПП в любое положение на комбинации приборов загорается соответствующий индикатор "P", "R", "N", "D", "4", "3", "2" или "L". Более подробно смотрите в разделе "Управление автомобилем с АКПП".

22. Индикатор перегрева рабочей жидкости АКПП ("A/T OIL TEMP").

Индикатор загорается при включении зажигания на несколько секунд, а затем гаснет. Индикатор загорается, когда температура рабочей жидкости АКПП становится слишком высокой.

Если индикатор не гаснет или загорается при работающем двигателе, снизьте обороты двигателя и остановите автомобиль в безопасном месте. Установите рычаг селектора АКПП в положение "P" или "N" и оставьте двигатель работающим в режиме холостого хода, пока лампа не погаснет. Если индикатор не гаснет, произведите диагностику и ремонт в автосервисе.

23. Индикатор выбора "зимней" программы работы АКПП.

Индикатор загорается при выборе "зимней" программы работы АКПП. Более подробно смотрите в разделе "Управление автомобилем с АКПП".

24. Индикатор работы системы "круиз-контроля" ("CRUISE").

Индикатор загорается при включении системы "круиз-контроля". Более подробно смотрите в разделе "Система круиз-контроля".

25. (Lexus GX470) Индикатор включения ближнего света фар, включается при включении ближнего света фар.

26. Индикатор скольжения (работы системы курсовой устойчивости (VSC)).

Индикатор загорается при включении зажигания на несколько секунд, а затем гаснет.

Индикатор мигает при срабатывании системы VSC.

27. Индикатор отключения системы курсовой устойчивости.

Индикатор загорается на несколько секунд при включении зажигания, а затем гаснет. Индикатор загорается при отключении системы курсовой устойчивости или включении межосевого дифференциала.

28. Индикатор "стояночного" режима АКПП. Индикатор загорается, если колеса остались не заблокированы при переводе селектора АКПП в положение "P". Такая ситуация возможна, если рычаг управления раздаточной коробкой находится в положении "N". Чтобы колеса автомобиля заблокировались при положении селектора "P", переведите рычаг управления раздаточной коробкой в любое положение, кроме "N".

29. Индикатор неисправности системы курсовой устойчивости (VSC TRACK). Индикатор загорается на несколько секунд при включении зажигания и затем гаснет. Если индикатор не гаснет или загорелся во время движения, то это свидетельствует о неисправности в системе курсовой устойчивости.

Индикатор может загореться на несколько секунд и погаснуть при частом нажатии педали тормоза.

30. Индикатор DAC. Загорается при включении системы помощи при спуске.

31. Индикатор непристегнутого ремня безопасности водителя.

Индикатор загорается при включении зажигания на несколько секунд, а затем гаснет. В случае, если водитель не пристегнут ремнем безопасности, на комбинации приборов мигает индикатор.

32. Индикатор непристегнутого ремня безопасности переднего пассажира.

Индикатор загорается при включении зажигания на несколько секунд, а затем гаснет. В случае, если передний пассажир не пристегнут ремнем безопасности, на комбинации приборов мигает индикатор.

33. Индикатор блокировки межосевого дифференциала загорается при заблокированном межосевом дифференциале. Более подробно смотрите в разделе "Особенности трансмиссии моделей 4WD".

34. (TLC 120) Индикатор блокировки заднего дифференциала загорается при заблокированном заднем дифференциале. Более подробно смотрите в разделе "Особенности трансмиссии моделей 4WD".

35. (TLC 120) Индикатор подключения дополнительного топливного бака.

Индикатор загорается при подключении дополнительного топливного бака.

Часы (TLC 120, модели без маршрутного компьютера)

Часы работают, когда ключ находится в замке зажигания в положении "ACC" или "ON".

Настройка времени осуществляется нажатием на кнопки управления, расположенные на панели управления часами.

а) При нажатии и удерживании кнопки "H" устанавливается необходимый час времени суток.

б) При нажатии и удерживании кнопки "M" устанавливаются необходимые минуты.

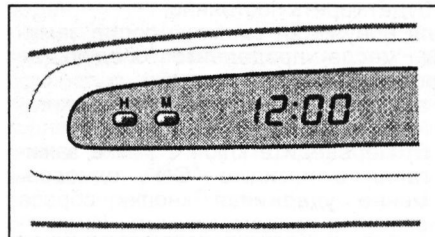

Термометр (TLC 120, модели без маршрутного компьютера)

Термометр показывает температуру воздуха снаружи автомобиля, когда ключ зажигания находится в положении "ON".

Термометр показывает температуру в диапазоне от -30 до 50°C.

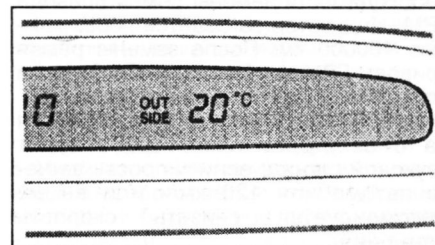

Маршрутный компьютер

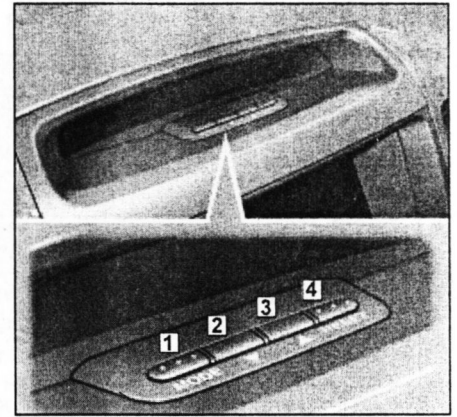

Маршрутный компьютер (Lexus GX470). 1 - кнопка "MODE", 2 - кнопка "▼", 3 - кнопка "▲", 4 - кнопка "RESET".

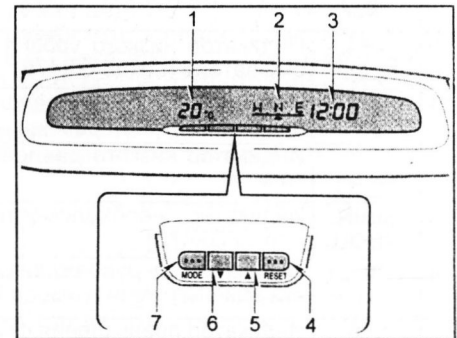

Маршрутный компьютер (TLC 120). 1 - показания термометра и маршрутного компьютера, 2 - компас, 3 - часы, 4 - кнопка "RESET", 5 - кнопка "▲", 6 - кнопка "▼", 7 - кнопка "MODE".

На дисплее маршрутного компьютера отражается следующая информация:

- термометр;
- часы;
- маршрутный компьютер;
- компас (TLC 120).

Термометр

Термометр показывает температуру воздуха снаружи автомобиля, когда ключ зажигания находится в положении "ON".

Термометр показывает температуру в диапазоне от -30 до 50°C.

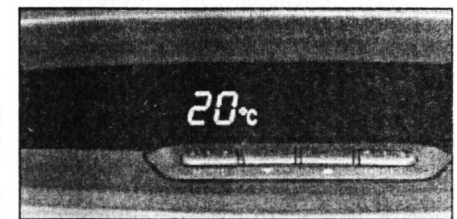

Lexus GX470.

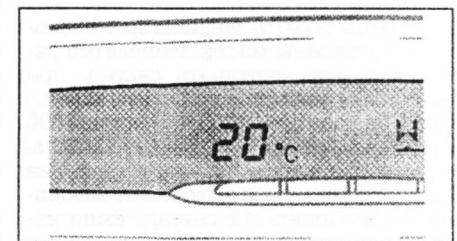

TLC 120.

Часы

Часы работают когда ключ находится в замке зажигания в положении "ACC" или "ON".

Для сброса часов нажмите и удерживайте кнопку "MODE" в течение нескольких секунд.

Для настройки времени нажмите на кнопку "MODE". Часы начнут мигать. Чтобы установить необходимый час времени суток, нажмите на кнопку "▼", для настройки минут нажмите кнопку "▲".

При нажатии на кнопку "RESET" устанавливается быстрое округление времени. Например, если нажать кнопку "RESET", когда часы показывают время между 1:01 и 1:29, то время изменится на 1:00. Если время было между 12:30 и 12:59, то время изменится на 1:00.



Lexus GX470.

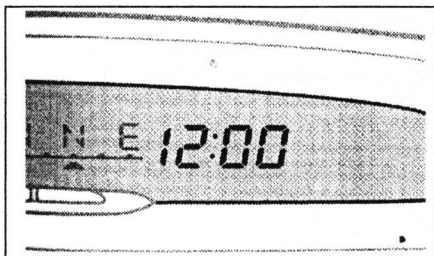

TLC 120.

Маршрутный компьютер

На дисплее маршрутного компьютера высвечивается следующая информация:

Средний расход топлива.



Lexus GX470.

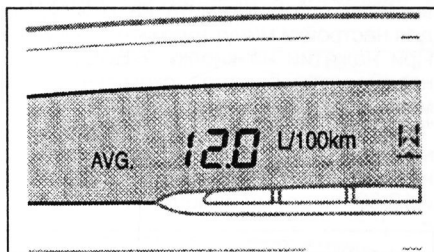

TLC 120.

Средний расход топлива вычисляется с момента запуска двигателя. Значение обновляется каждые 10 секунд. Чтобы обнулить значение, нажмите и удерживайте около 1 секунды кнопку "RESET".

Мгновенный расход топлива.



Lexus GX470.

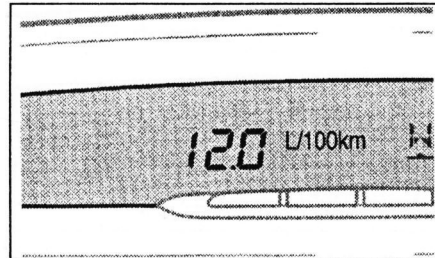

TLC 120.

Показывает мгновенный расход топлива с момента запуска двигателя за 2 секунды.

Примечание: в следующих случаях дисплей может выводить неправильную информацию:

- когда автомобиль остановлен, а двигатель продолжает работать, на дисплее выводится максимальный расход топлива.

- когда производится торможение двигателем, на дисплее выводится минимальный расход топлива.

Чтобы обнулить значение, нажмите и удерживайте около 1 секунды кнопку "RESET".

Примерное расстояние, которое может проехать автомобиль из расчета оставшегося топлива в баке.



Lexus GX470.

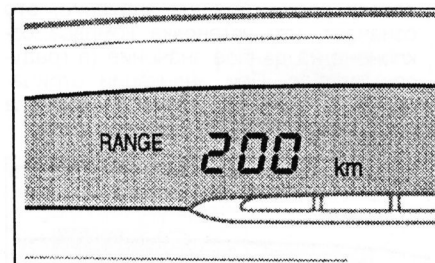

TLC 120.

Показывает примерное расстояние, на которое может хватить запаса топлива находящегося в топливном баке, в зависимости от стиля езды и дорожных условий. Однако, если стрелка указателя количества топлива приближается к отметке "E" рекомендуется как можно быстрее произвести заправку топливом.

Средняя скорость автомобиля.

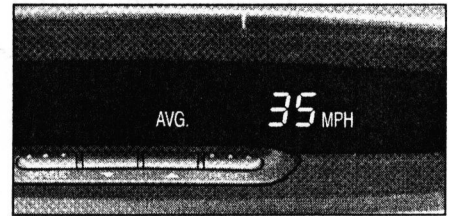

Lexus GX470.

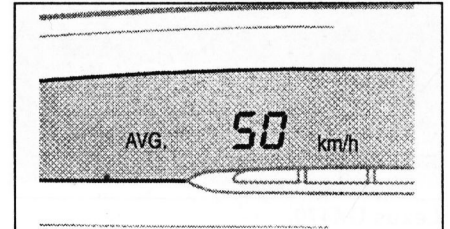

TLC 120.

Средняя скорость измеряется с момента запуска двигателя. Значение обновляется каждые 10 секунд. Чтобы обнулить значение, нажмите и удерживайте около 1 секунды кнопку "RESET".

Барометр.



Lexus GX470.

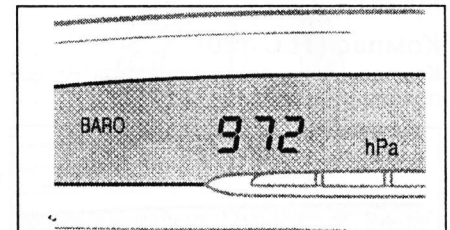

TLC 120.

Показывает атмосферное давление в диапазоне 452 - 787 мм рт.с. (17,8 - 31,0 IN.HG). Значение обновляется каждые 2 секунды.

Альзиметр.



Lexus GX470.

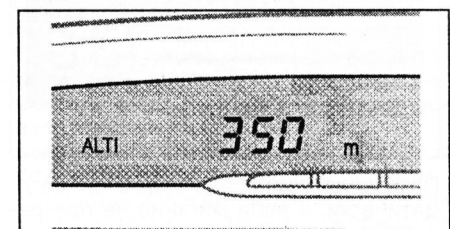

TLC 120.

Показывает среднюю высоту над уровнем моря в диапазоне -500 - 4000 м (-1500 - 13000 ft.). Значение обновляется каждые 2 секунды.

Показания альтиметра можно откорректировать. Чтобы увеличить или уменьшить показания, нажмите "▲" или "▼" соответственно. Каждое нажатие будет изменять показания на 10 м (50 ft.).

Время работы.



Lexus GX470.

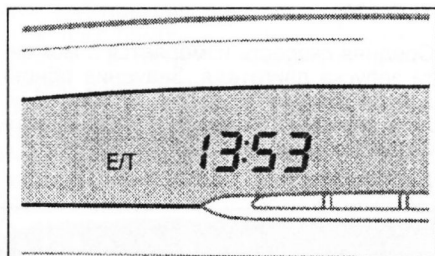

TLC 120.

Время работы начинает отсчитываться с момента запуска двигателя в диапазоне 00:00 - 19:59, а затем сбрасывается на ноль.

Чтобы обнулить значение, нажмите и удерживайте около 1 секунды кнопку "RESET".

Компас (TLC 120)

Компас позволяет определять направление движения автомобиля.

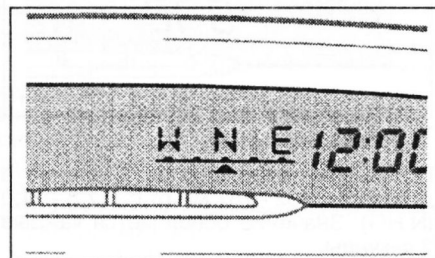

Точность компаса зависит от Вашего местонахождения (подземные гаражи, туннели, в городе и т.п.).

Если автомобиль намагничен, компас показывает неправильное направление, об этом сообщается миганием, как показано на рисунке.

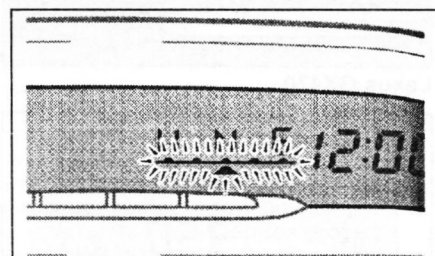

Показания компаса очищаются автоматически, и если мигание не прекращается, то необходимо откорректировать работу компаса.

Корректировка показаний компаса осуществляется следующим образом:

- Остановите автомобиль на ровном месте (горизонтальном), установите ключ зажигания в положение "ON".
- Нажмите и удерживайте кнопку "MODE", пока на дисплее не появится надпись "ILL". Затем нажмите на кнопку "MODE" еще раз. На дисплее появится надпись "NNNNN".
- Нажмите на кнопку "RESET". Надпись "NNNNN" начнет мигать.

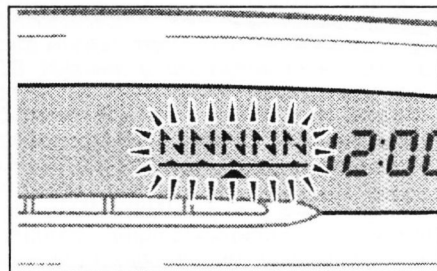

- Разверните автомобиль на 180° со скоростью менее 10 км/час за время менее 60 секунд на свободном пространстве (чтобы ничего не мешало развороту) в любом направлении.

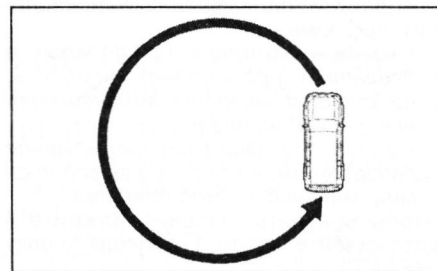

По окончании проверки считайте показания компаса.

В случае, если Вы уверены, что показания компаса не соответствуют правильным, очистите его показания. Для очистки показаний компаса необходимо:

- Остановить автомобиль на ровном месте (горизонтальном), установить ключ зажигания в положение "ON".
- Нажать и удерживать кнопку "MODE", пока на дисплее не появится надпись "ILL".
- Нажать на кнопку "MODE" еще раз. На дисплее появится значение угла отклонения. Если на дисплее высвечивается положительное значение, это означает, что установка компаса отклонена на данное значение (в градусах) вправо. При индикации отрицательного значения установка компаса отклонена на данное значение влево.

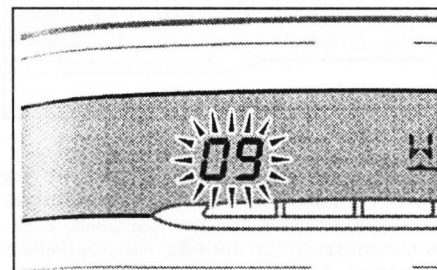

- Кнопками "▲" и "▼" задайте угол.
- Нажать и удерживать кнопку "MODE" для ввода в память угла отклонения.

Блок дополнительных указателей (TLC 120, некоторые модели)

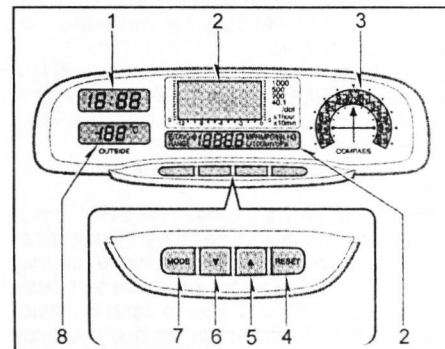

1 - часы, 2 - показания маршрутного компьютера, 3 - компас, 4 - кнопка "RESET", 5 - кнопка "▲", 6 - кнопка "▼", 7 - кнопка "MODE", 8 - температура.

На дисплее блока дополнительных указателей отражается следующая информация:

- термометр;
- часы;
- маршрутный компьютер;
- компас.

Термометр

Термометр показывает температуру воздуха снаружи автомобиля, когда ключ зажигания находится в положении "ON".

Термометр показывает температуру в диапазоне от -30 до 50°C.

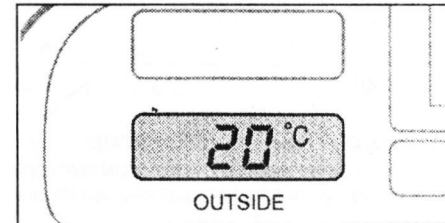

Часы

Часы работают, когда ключ находится в замке зажигания в положении "ACC" или "ON".

Для сброса часов нажмите и удерживайте кнопку "MODE" в течение нескольких секунд.

Для настройки времени нажмите на кнопку "MODE". Часы начнут мигать. Чтобы установить необходимый час времени суток, нажмите на кнопку "▼", для настройки минут нажмите кнопку "▲". При нажатии на кнопку "RESET" устанавливается быстрое округление времени. Например, если нажать кнопку "RESET", когда часы показывают время между 1:01 и 1:29, то время изменится на 1:00. Если время было между 12:30 и 12:59, то время изменится на 1:00.

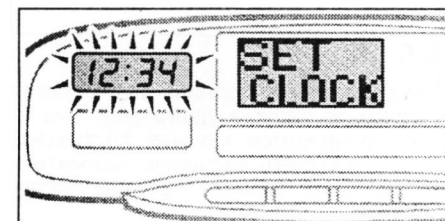

Маршрутный компьютер

На дисплее маршрутного компьютера высвечивается следующая информация:

Средний расход топлива.

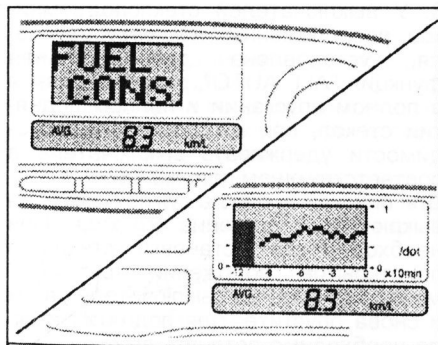

Средний расход топлива вычисляется с момента запуска двигателя. Значение обновляется каждые 10 секунд. Чтобы обнулить значение, нажмите и удерживайте около 1 секунды кнопку "RESET".

Мгновенный расход топлива.

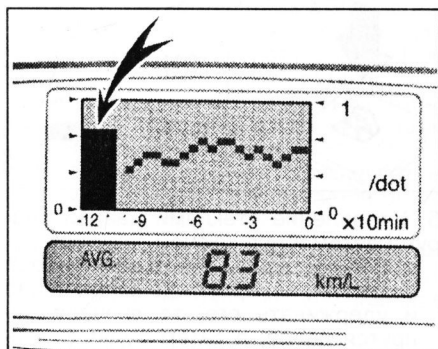

Показывает мгновенный расход топлива с момента запуска двигателя за 2 секунды.

Примечание: в следующих случаях дисплей может выводить неправильную информацию:

- когда автомобиль остановлен, а двигатель продолжает работать, на дисплее выводится максимальный расход топлива.
- когда производится торможение двигателем, на дисплее выводится минимальный расход топлива.

Чтобы обнулить значение, нажмите и удерживайте около 1 секунды кнопку "RESET".

Примерное расстояние, которое может проехать автомобиль из расчета оставшегося топлива в баке.

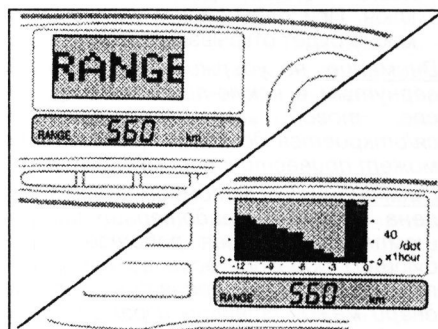

Показывает примерное расстояние, на которое может хватить запаса топлива

находящегося в топливном баке, в зависимости от стиля езды и дорожных условий. Однако, если стрелка указателя количества топлива приближается к отметке "E" рекомендуется как можно быстрее произвести заправку топливом.

Средняя скорость автомобиля.

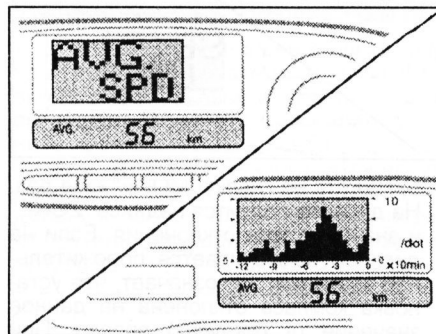

Средняя скорость измеряется с момента запуска двигателя. Значение обновляется каждые 10 секунд. Чтобы обнулить значение, нажмите и удерживайте около 1 секунды кнопку "RESET".

Барометр.

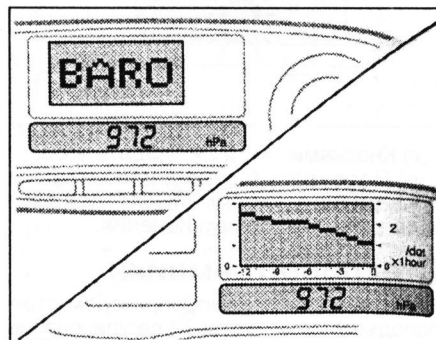

Показывает атмосферное давление в диапазоне 452 - 787 мм рт.с. (17,8 - 31.0 IN.HG). Значение обновляется каждые 2 секунды.

Альтиметр.

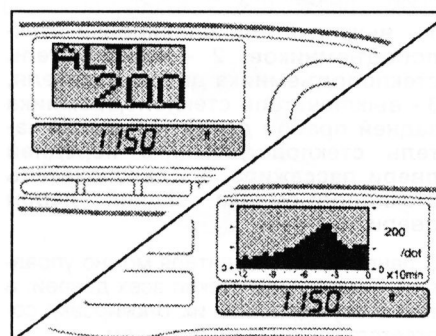
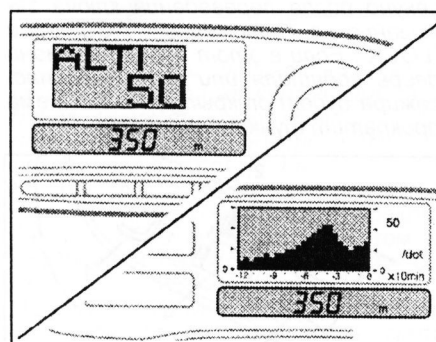

Показывает среднюю высоту над уровнем моря в диапазоне -500 - 4000 м (-1500 - 13000 ft.). Значение обновляется каждые 2 секунды. Показания альтиметра можно откорректировать. Чтобы увеличить или уменьшить показания, нажмите "▲" или "▼" соответственно. Каждое нажатие будет изменять показания на 10 м (50 ft.).

Время работы.

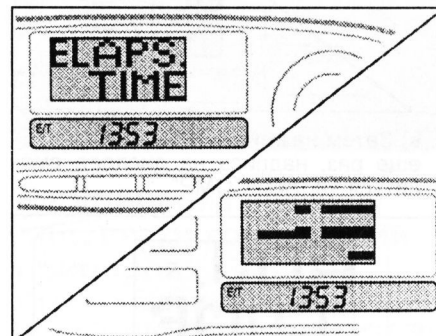

Время работы начинает отсчитываться с момента запуска двигателя в диапазоне 00:00 - 19:59, а затем сбрасывается на ноль.

Чтобы обнулить значение, нажмите и удерживайте около 1 секунды кнопку "RESET".

Компас

Компас позволяет определять направление движения автомобиля.

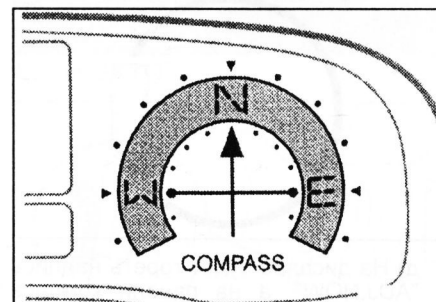

Точность компаса зависит от Вашего местонахождения (подземные гаражи, туннели, в городе и т.п.). Если автомобиль намагничен, компас показывает неправильное направление, об этом сообщается миганием, как показано на рисунке.

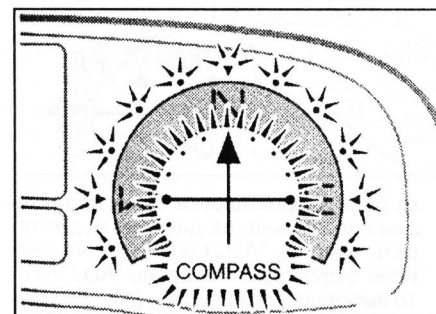

Показания компаса очищаются автоматически, и если мигание не прекращается, то необходимо откорректировать работу компаса.

Корректировка показаний компаса осуществляется следующим образом:

- Остановите автомобиль на ровном месте (горизонтальном), установите ключ зажигания в положение "ON".

б) Нажмите и удерживайте кнопку "MODE", пока на дисплее не появится надпись "SET UNIT".

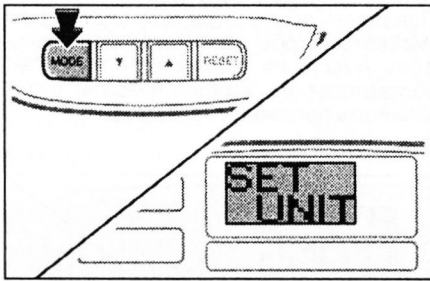

в) Затем нажмите на кнопку "MODE" еще раз, надпись на дисплее сменится на "ADJ.COMP".

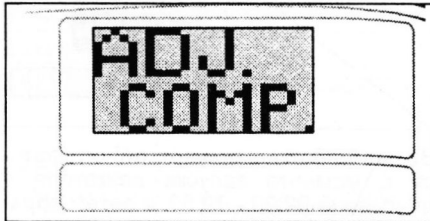

г) Нажмите на кнопку "RESET". Разверните автомобиль на 180° со скоростью менее 10 км/час за время менее 60 секунд на свободном пространстве (чтобы ничего не мешало развороту) в любом направлении.

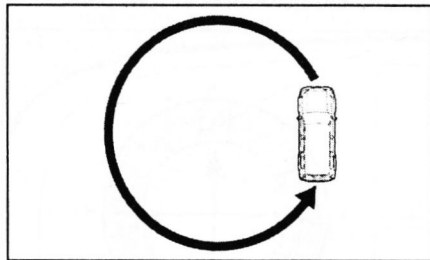

д) На дисплее будет гореть надпись "ADJ.NOW", а на панели компаса начнут мигать буквы "N". Чтобы завершить корректировку, нажмите на кнопку "RESET" еще раз.

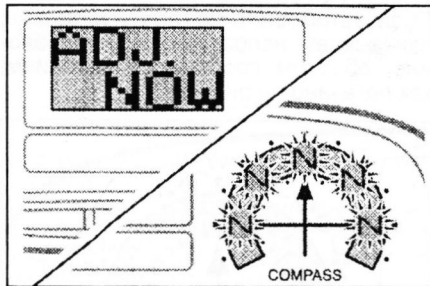

е) Если корректировка была произведена правильно, на дисплее будет гореть надпись "ADJ.OK". Если на дисплее будет гореть надпись "ADJ.NG", то выполните пункты (а) - (д) еще раз. По окончании проверки считайте показания компаса.

В случае, если Вы уверены, что показания компаса не соответствуют правильным, очистите его показания. Для очистки показаний компаса необходимо:

а) Остановить автомобиль на ровном месте (горизонтальном), установить ключ зажигания в положение "ON".

б) Нажать и удерживать кнопку "MODE", пока на дисплее не появится надпись "SET UNIT".

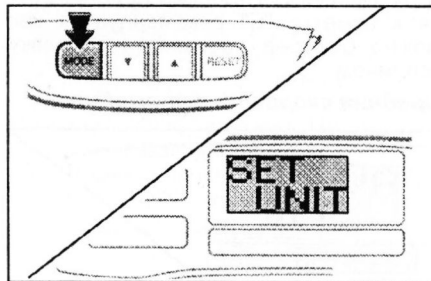

в) Нажать на кнопку "MODE" еще раз. На дисплее появится надпись "ZONE" и значение угла отклонения. Если на дисплее высвечивается положительное значение, это означает, что установка компаса отклонена на данное значение (в градусах) вправо. При индикации отрицательного значения установка компаса отклонена на данное значение влево.

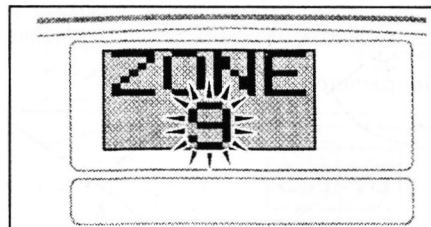

г) Кнопками "▲" и "▼" задать угол. д) Подождать 6 секунд или нажать и удерживать кнопку "MODE" для ввода в память угла отклонения.

Стеклоподъемники

1. На моделях с электроприводом стеклоподъемников дверей регулирование положения стекол осуществляется нажатием на соответствующий выключатель. При этом ключ замка зажигания должен быть установлен в положение "ON".

Примечание: стекла дверей можно опускать/поднимать в течение 43 секунд после перевода ключа зажигания в положение "ACC" или "LOCK". Если в этот период времени дверь водителя или переднего пассажира будет открыта, то система прекратит функционировать.

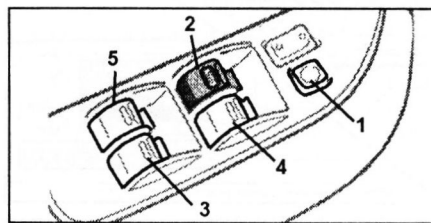

1 - выключатель блокировки стеклоподъемников, 2 - выключатель стеклоподъемника двери водителя, 3 - выключатель стеклоподъемника задней правой двери, 4 - выключатель стеклоподъемника передней двери пассажира, 5 - выключатель стеклоподъемника задней левой двери.

С панели двери водителя можно управлять положением стекол всех дверей, а также осуществлять их блокировку соответствующим выключателем.

2. На панели каждой пассажирской двери находится выключатель, нажатием и удерживанием которого пассажир может регулировать положение стекла только со своей стороны.

3. У выключателей стеклоподъемников, расположенных на двери водителя, установлена дополнительная функция "ALL AUTO", заключающаяся в полном опускании и полном поднятии стекол, при котором нет необходимости удерживать выключатель в соответствующем положении.

Для опускания стекла нужно нажать на выключатель до конца его хода. При необходимости остановки стекла в приоткрытом положении кратковременно нажмите на выключатель вверх и снова опустите. Для поднятия стекла необходимо потянуть выключатель до конца хода вверх.

4. На панели управления стеклоподъемниками находится выключатель блокировки стеклоподъемников "WINDOW LOCK". При его нажатом положении опускание стекол невозможно, кроме стекла двери водителя.

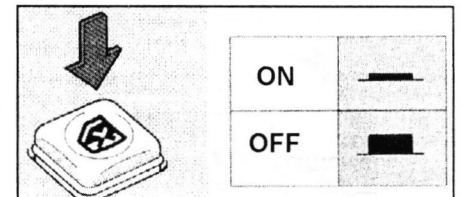

5. Управление стеклами дверей снаружи автомобиля ключом зажигания.

а) Если вставить ключ в замок двери водителя, повернуть до конца влево и удерживать его, то сначала запрутся двери, а затем будут закрываться стекла дверей, пока вы удерживаете ключ. Чтобы остановить стекла дверей, отпустите ключ. При дальнейшем удерживании ключа будет закрываться люк.



б) Если вставить ключ в замок двери водителя, повернуть до конца вправо и удерживать, то сначала произойдет отпирание дверей, а затем стекла дверей будут опускаться. Чтобы остановить стекла дверей, отпустите ключ. При дальнейшем удерживании ключа будет открываться люк.

Внимание: не удерживайте ключ повернутым в какую-либо сторону после того, как люк закроется/откроется до конца, так как это может привести к поломке системы.

Примечание: в автомобиле установлена система предотвращения защемления, которая работает следующим образом: если во время автоматического поднятия стекла двери между стеклом и рамой попал какой-либо предмет, то стекло автоматически немного опустится и остановится.

6. Если в автомобиле отключалась аккумуляторная батарея, то автоматическая работа стеклоподъемников и система предотвращения защемления могут не работать или работать неправильно.

Для восстановления нормальной работы стеклоподъемников произведите следующие операции:

- 1) Нажмите на выключатели стеклоподъемников каждой двери и опустите стекла на половину.
- 2) Потяните выключатели вверх и после полного закрытия окон подержите их еще несколько секунд.

Световая сигнализация в автомобиле

1. Включение габаритов, фар, подсветки комбинации приборов и номерного знака.

Примечание: переключатель света фар и указателей поворота работает независимо от положения ключа в замке зажигания.

- а) При повороте ручки переключателя до первого щелчка включаются габариты, подсветка комбинации приборов и номерного знака. При этом на комбинации приборов загорается индикатор включения габаритов, а подсветка комбинации приборов немного тускнет.
- б) При повороте ручки переключателя до второго щелчка включается ближний свет фар.

Внимание: во избежание разряда аккумуляторной батареи при выключенном двигателе не оставляйте фары включенными на длительный промежуток времени.

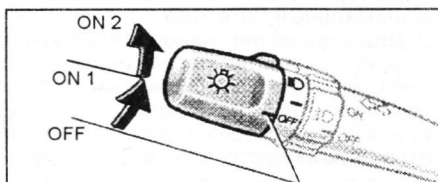

в) (Lexus GX470) Система автоматического включения фар.

Включение системы осуществляется переводом ручки переключателя света фар в положение "AUTO". Данная система включает дополнительное освещение при снижении освещенности (въезд в туннель, сумерки и т.д.). При небольших сумерках включаются габаритные огни, а затем, при еще большем снижении освещенности и свет фар.

При остановке двигателя и открывании двери водителя фары автоматически гаснут. При установке ключа замка зажигания в положение "ON" система продолжает работать автоматически в зависимости от освещенности.

Примечание:

- Не кладите посторонние предметы на датчик автоматического включения света фар. Расположение датчика указано на рисунке.
- Если система автоматического включения фар срабатывает слишком рано или поздно, то произведите проверку чувствительности датчика.



2. Для включения дальнего света фар нажмите переключатель от себя. Для выключения дальнего света фар и включения ближнего света фар потяните переключатель на себя.
3. Для кратковременного включения дальнего света фар (сигнализация дальним светом фар) потяните переключатель на себя до упора, затем отпустите.

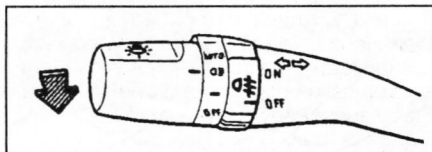

4. Для включения указателя поворота переведите переключатель в положение вверх или вниз. Переключатель автоматически вернется в исходное положение после завершения поворота. Однако при смене полосы движения, возможно, потребуется рукой вернуть переключатель в нейтральное положение.

Для включения сигнала смены полосы переведите переключатель вверх или вниз до момента возникновения сопротивления перемещению и удерживайте его в этом положении.

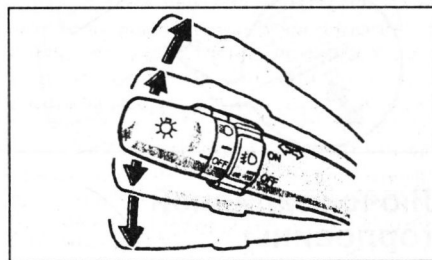

Внимание: если индикаторы указателей поворота на комбинации приборов мигают чаще обычного, то перегорела лампа переднего или заднего указателя поворота.

5. Для включения противотуманных фар необходимо перевести переключатель в положение "ON", при этом на комбинации приборов загорается соответствующий индикатор. Противотуманные фары работают, только когда переключатель света фар находится в положении "ON1", "ON2" или "AUTO".

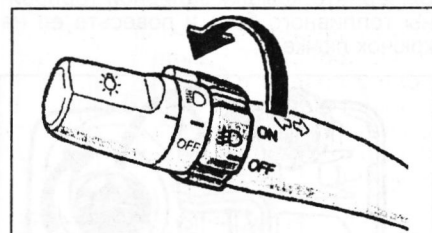

6. Аварийная сигнализация включает-ся нажатием кнопки, показанной на

рисунке, при этом включается подсветка кнопки. Аварийная сигнализация работает независимо от наличия ключа в замке зажигания.

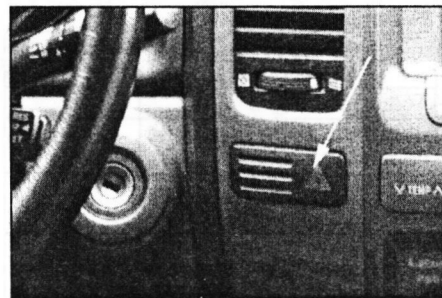

Регулировка яркости подсветки комбинации приборов

Яркость подсветки комбинации приборов регулируется с помощью реостата подсветки, расположенного, как показано на рисунке.

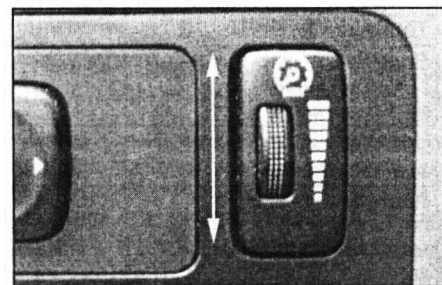

Lexus GX470.

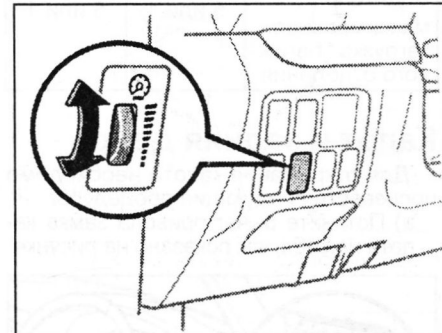

TLC 120.

Система коррекции положения фар (TLC 120)

Корректировка направления пучка света фар осуществляется вращением регулятора системы коррекции положения фар, расположенного, как показано на рисунке.

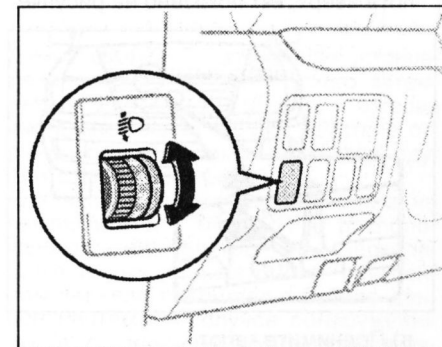

Необходимость корректировки пучка света фар возникает в зависимости от загрузки автомобиля.

Корректировка пучка света фар.

3 - дверные модели

Загрузка автомобиля	Положение регулятора
Только водитель	0
Водитель и пассажир на переднем сиденье	3
Водитель и все пассажиры	3
Водитель + все пассажиры + максимальная загрузка багажного отделения	5
Водитель + максимальная загрузка багажного отделения	5

5 - дверные модели

Загрузка автомобиля	Положение регулятора	
	без 3-го ряда сидений	с 3-м рядом сидений
Только водитель	0	0
Водитель и пассажир на переднем сиденье	2 или 0	3 или 1
Водитель и все пассажиры	2 или 0	4 или 1
Водитель + все пассажиры + максимальная загрузка багажного отделения	5 или 1	5 или 1
Водитель + максимальная загрузка багажного отделения	5 или 1	5 или 1

Капот и задняя дверь

1. Для открывания капота необходимо произвести следующие процедуры:

а) Потяните рычаг привода замка капота на себя, как показано на рисунке.

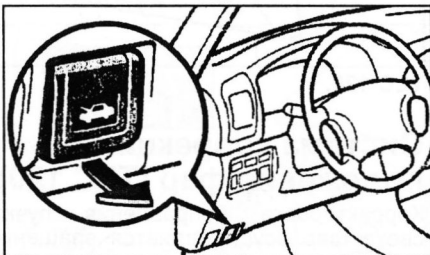

б) Слегка приподнимите капот и потяните рычаг блокировки замка капота вверх, как показано на рисунке.

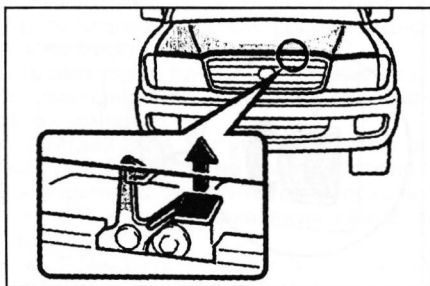

в) Поднимите капот.

2. Задняя дверь багажника отпирается и запирается совместно с задними дверями с дистанционного передатчика. Для открывания двери багажника потяните ручку вверх, как показано на рисунке.

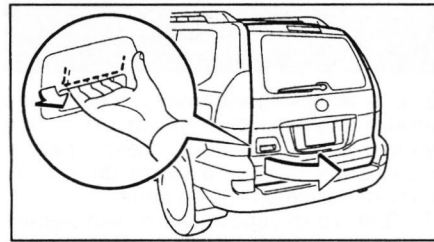

Дверь багажника имеет 2 позиции.

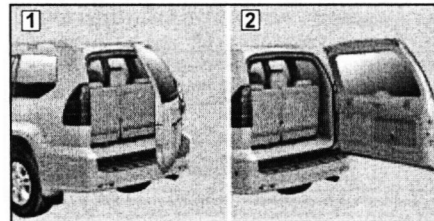

1 - позиция приоткрытой двери багажника, 2 - позиция полностью открытой двери багажника.

Для предотвращения закрывания двери багажника при полном открытии переведите фиксатор в позицию (1), как показано на рисунке. При закрывании двери багажника переведите фиксатор в положение (2).

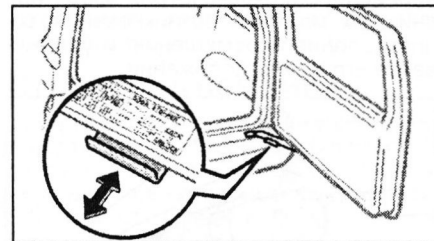

Лючок заливной горловины

Для открывания лючка топливно-заливной горловины потяните рычаг вверх, как показано на рисунке.

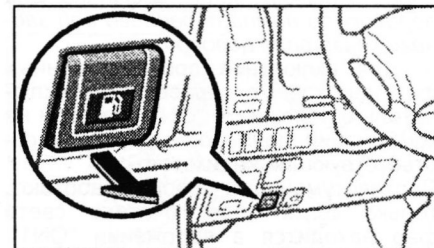

Выверните крышку заливной горловины топливного бака и повесьте ее на крючок лючка.

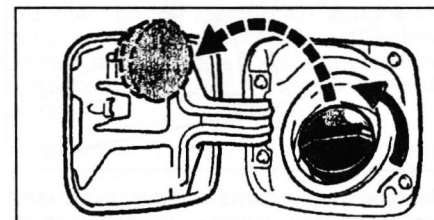

Переключатель управления стеклоочистителем и омывателем

Переключатель управления стеклоочистителем и омывателем работает, когда ключ зажигания находится в положении "ON".

1. Для включения и остановки очистителя необходимо перевести переключатель в одно из положений:

Тип 1

- 1-е положение - очиститель выключен;
- 2-е положение - прерывистый режим (через 1,5 - 12 сек);
- 3-е положение - работа на низкой скорости;
- 4-е положение - работа на высокой скорости.

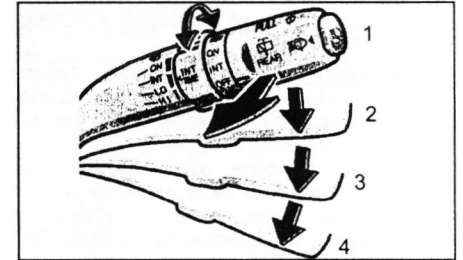

При вращении регулятора "INT TIME" (выключатель во 2-м положении) можно изменить интервал времени работы стеклоочистителя от 1,5 до 12 секунд.

Если вы остановили автомобиль, а переключатель управления стеклоочистителем находится в положении "LO", то стеклоочистители автоматически переключатся с работы на низкой скорости на работу с интервалом. Данная функция не работает, если переключатель "INT TIME" включен на минимальный интервал.

2. Для включения омывателя лобового стекла потяните переключатель на себя. Если при включении омывателя переключатель находился в положении "OFF", то через 1 секунду включается стеклоочиститель на 2 - 3 хода.

Тип 2 (Lexus GX470)

- 1-е положение - очиститель выключен;
- 2-е положение - режим "AUTO";
- 3-е положение - работа на низкой скорости;
- 4-е положение - работа на высокой скорости.

В положении "AUTO" стеклоочистители работают в автоматическом режиме, в зависимости от интенсивности дождя и скорости движения автомобиля.

В случае неисправности системы очистителя лобового стекла перейдут в прерывистый режим работы, а интервал между их срабатыванием будет уменьшаться с увеличением скорости движения. При температурах поверхности лобового выше 90°C и ниже -30°C система отключается.

