

49. Модуль головного устройства аудиосистемы

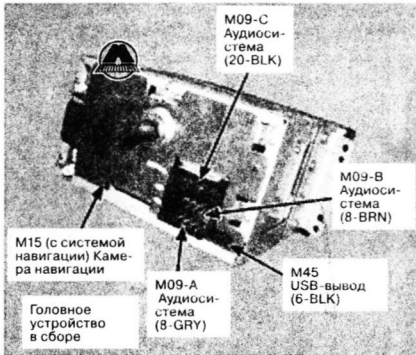

50. Контрольный модуль системы кондиционирования



51. Контрольный модуль системы кондиционирования



52. Передняя напольная консоль



53. Центральная нижняя часть приборной панели



54. Перчаточный ящик



55. Правая сторона приборной панели



56. Правая сторона приборной панели



57. Левая верхняя часть приборной панели



58. Левая верхняя часть приборной панели



59. Левая верхняя часть приборной панели

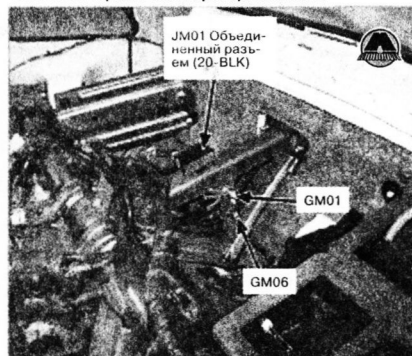

60. Левая верхняя часть приборной панели



1

2

3

4

5

6A

6B

7

8

9

10

11

12

13

14

15

16

17

18

19

20

61. Левая боковая часть приборной панели

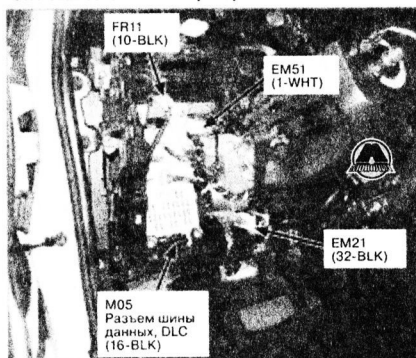

62. Левая боковая часть приборной панели

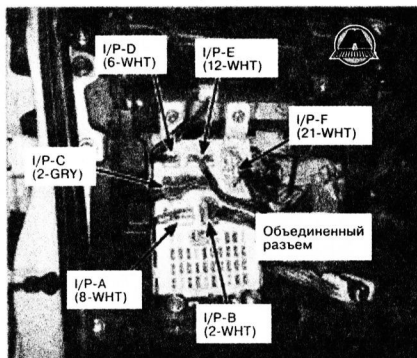

63. Левая боковая часть приборной панели

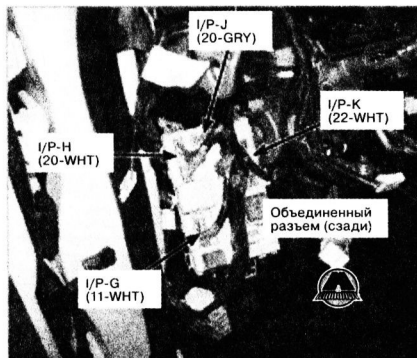

64. Левая боковая часть приборной панели



65. Рулевая колонка



66. Рулевая колонка



67. Рулевая колонка



68. Под левой панелью облицовки передней стойки кузова



69. Под левой панелью облицовки передней стойки кузова

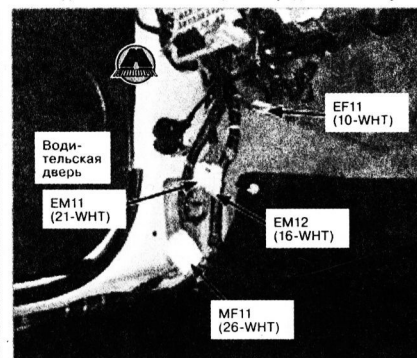

70. Под приборной панелью, слева



71. Под приборной панелью, по центру



72. Под приборной панелью, по центру



73. Центральная верхняя часть приборной панели

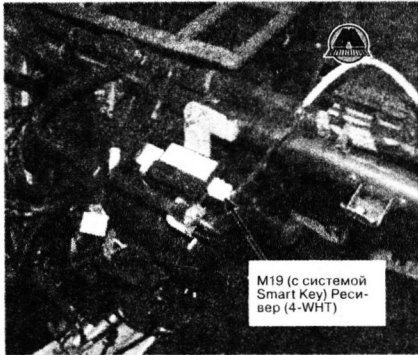

M19 (с системой Smart Key) Ресивер (4-WHT)

74. Центральная часть приборной панели

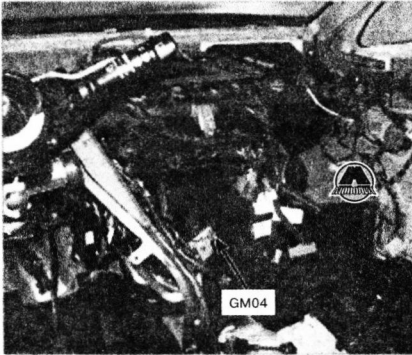

GM04

75. Центральная нижняя часть приборной панели

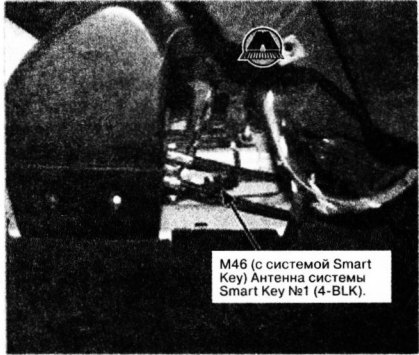

M46 (с системой Smart Key) Антенна системы Smart Key №1 (4-BLK)

76. Правая верхняя часть приборной панели



M13 Модуль системы контроля за давлением в шинах (20-BLK)

Пассажирская дверь

77. Правая сторона приборной панели



M02-D Электронный блок управления BCM (26-WHT)

M29 (Автоматическое управление) M30 (Ручное управление) Сервомеханизм заборника свежего воздуха (7-WHT)

M02-C Электронный блок управления BCM (18-WHT)

M02-A Электронный блок управления BCM (24-WHT)

M02-B Электронный блок управления BCM (20-WHT)

78. Под правой панелью облицовки передней стойки кузова

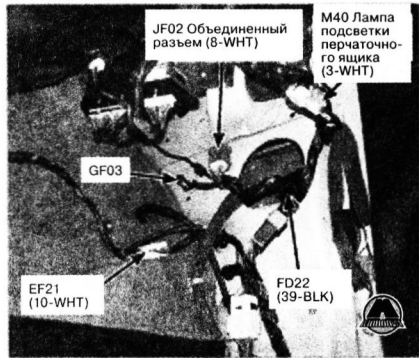

JF02 Объединенный разъем (8-WHT)

M40 Лампа подсветки перчаточного ящика (3-WHT)

GF03

EF21 (10-WHT)

FD22 (39-BLK)

79. Под правой панелью облицовки передней стойки кузова

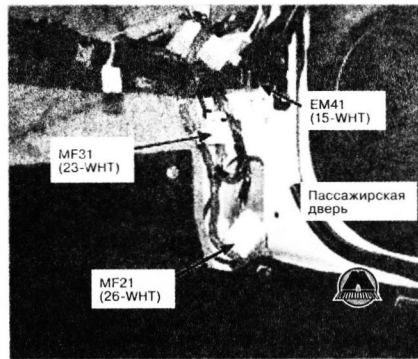

EM41 (15-WHT)

Пассажирская дверь

MF31 (23-WHT)

MF21 (26-WHT)

80. Под водительским сиденьем

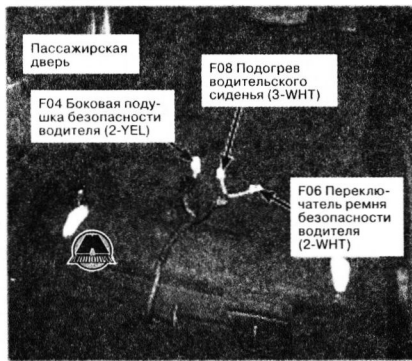

Пассажирская дверь

F04 Боковая подушка безопасности водителя (2-YEL)

F08 Подогрев водительского сиденья (3-WHT)

F06 Переключатель ремня безопасности водителя (2-WHT)

81. Под пассажирским сиденьем

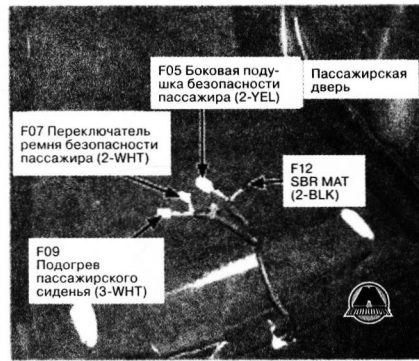

F05 Боковая подушка безопасности пассажира (2-YEL)

Пассажирская дверь

F07 Переключатель ремня безопасности пассажира (2-WHT)

F09 Подогрев пассажирского сиденья (3-WHT)

F12 SBR MAT (2-BLK)

82. Задняя часть центральной консоли



F01 Контрольный модуль системы пассивной безопасности SRS (40-ORG)

M10 Контрольный модуль системы пассивной безопасности SRS (36-ORG)

F10 Выключатель сигнализатора стояночного тормоза (1-BLK)

83. Задняя часть центральной консоли

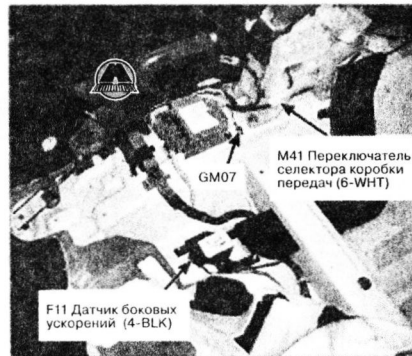

M41 Переключатель селектора коробки передач (6-WHT)

F11 Датчик боковых ускорений (4-BLK)

84. Нижняя часть панели облицовки центральной стойки кузова, левая

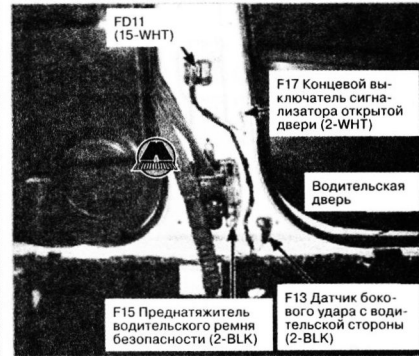

FD11 (15-WHT)

F17 Концевой выключатель сигнализатора открытой двери (2-WHT)

Водительская дверь

F15 Преднатяжитель водительского ремня безопасности (2-BLK)

F13 Датчик бокового удара с водительской стороны (2-BLK)

- 1
- 2
- 3
- 4
- 5
- 6A
- 6B
- 7
- 8
- 9
- 10
- 11
- 12
- 13
- 14
- 15
- 16
- 17
- 18
- 19

B Черный	G Зеленый	L Синий	O Оранжевый	R Красный	P Розовый	T Желт.-коричневый
Br Коричневый	Gr Серый	Lg Светло-зеленый	Pp Бордовый	Y Желтый	Li Светло-синий	W Белый

DLC (1)

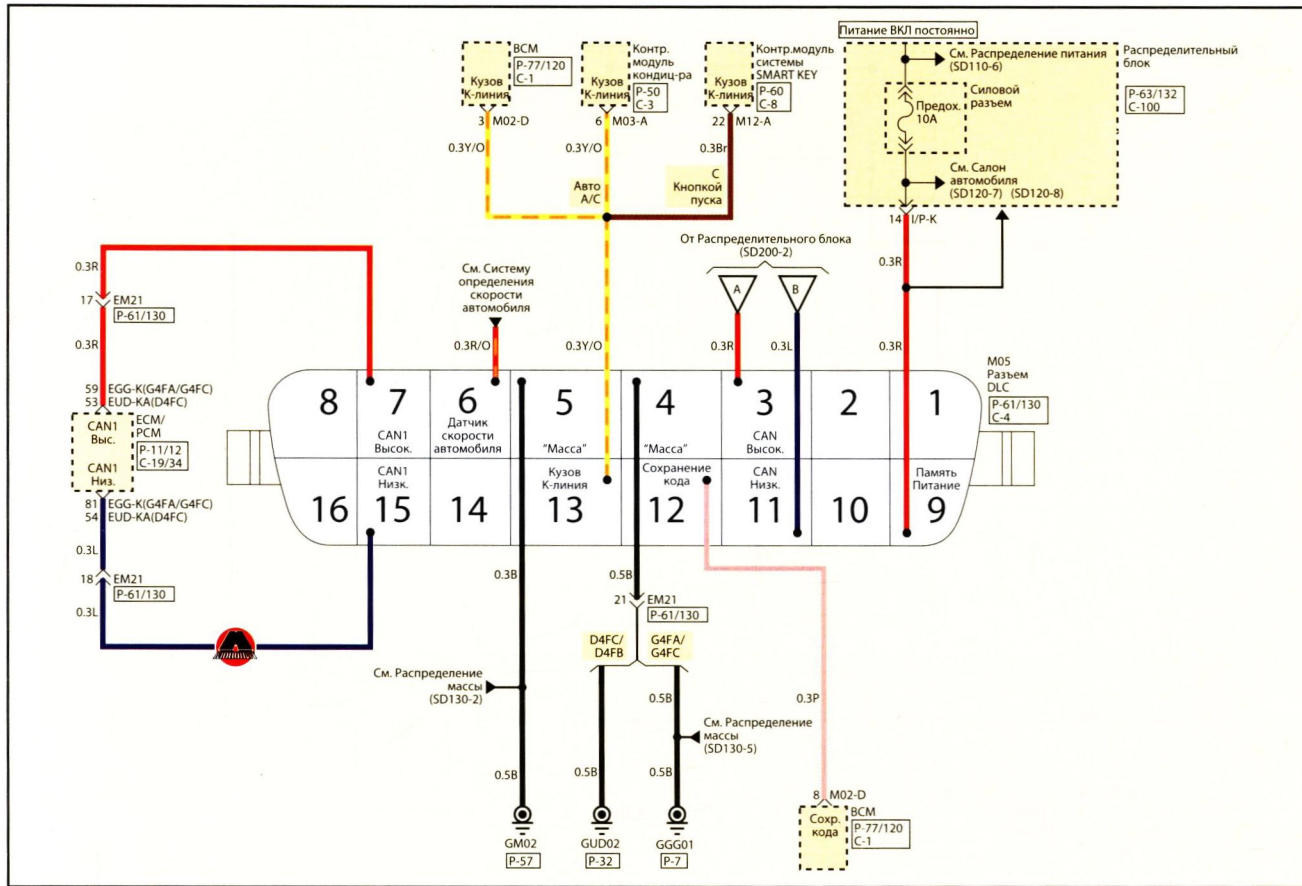

DLC (2)

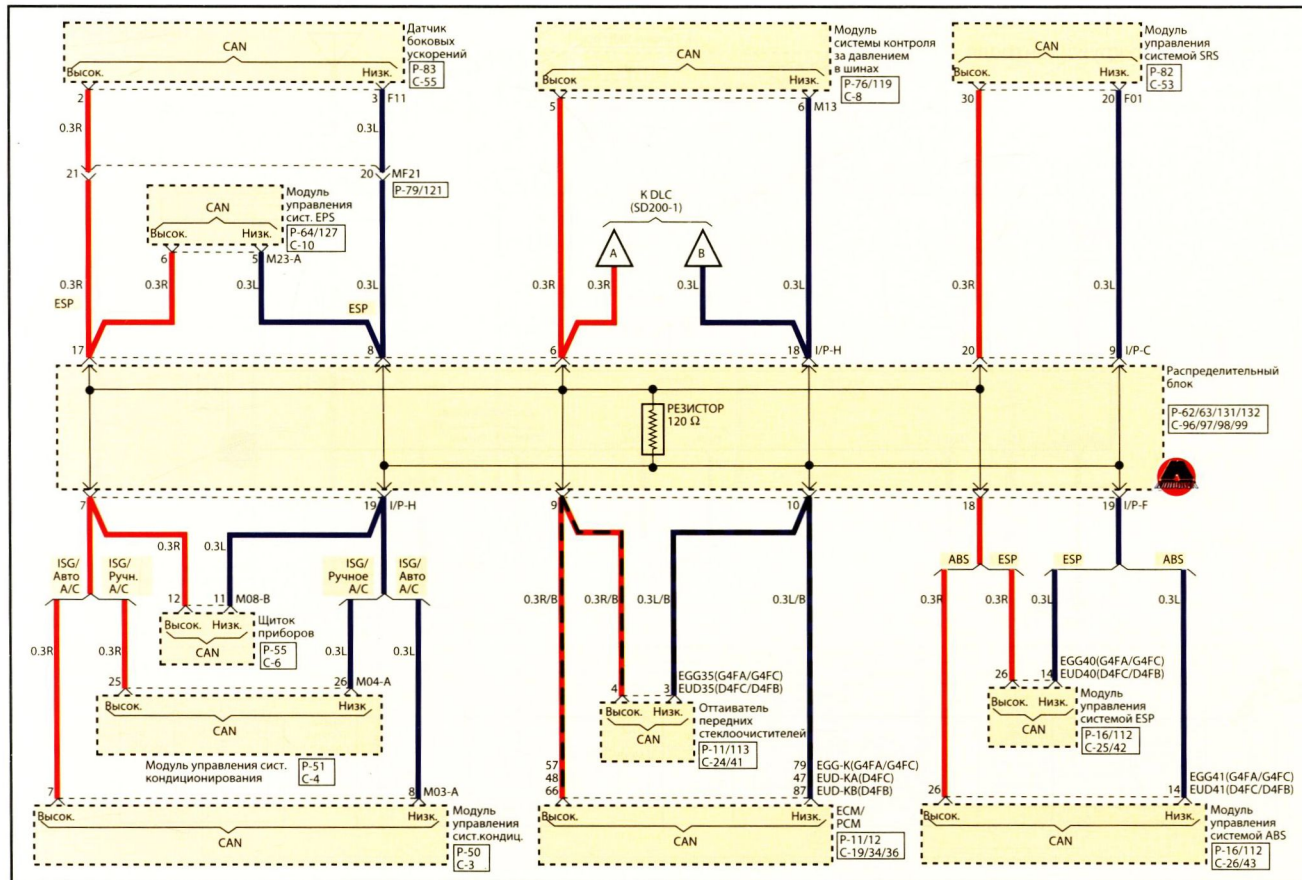

- 1
- 2
- 3
- 4
- 5
- 6A
- 6B
- 7
- 8
- 9
- 10
- 11
- 12
- 13
- 14
- 15
- 16
- 17
- 18
- 19