

<b>В</b> Черный	<b>G</b> Зеленый	<b>L</b> Синий	<b>O</b> Оранжевый	<b>R</b> Красный	<b>T</b> Тёмно-жёлтый	<b>W</b> Белый
<b>BR</b> Коричневый	<b>GR</b> Серый	<b>LG</b> Светло-зеленый	<b>P</b> Розовый	<b>S</b> Серебристый	<b>V</b> Фиолетовый	<b>Y</b> Желтый

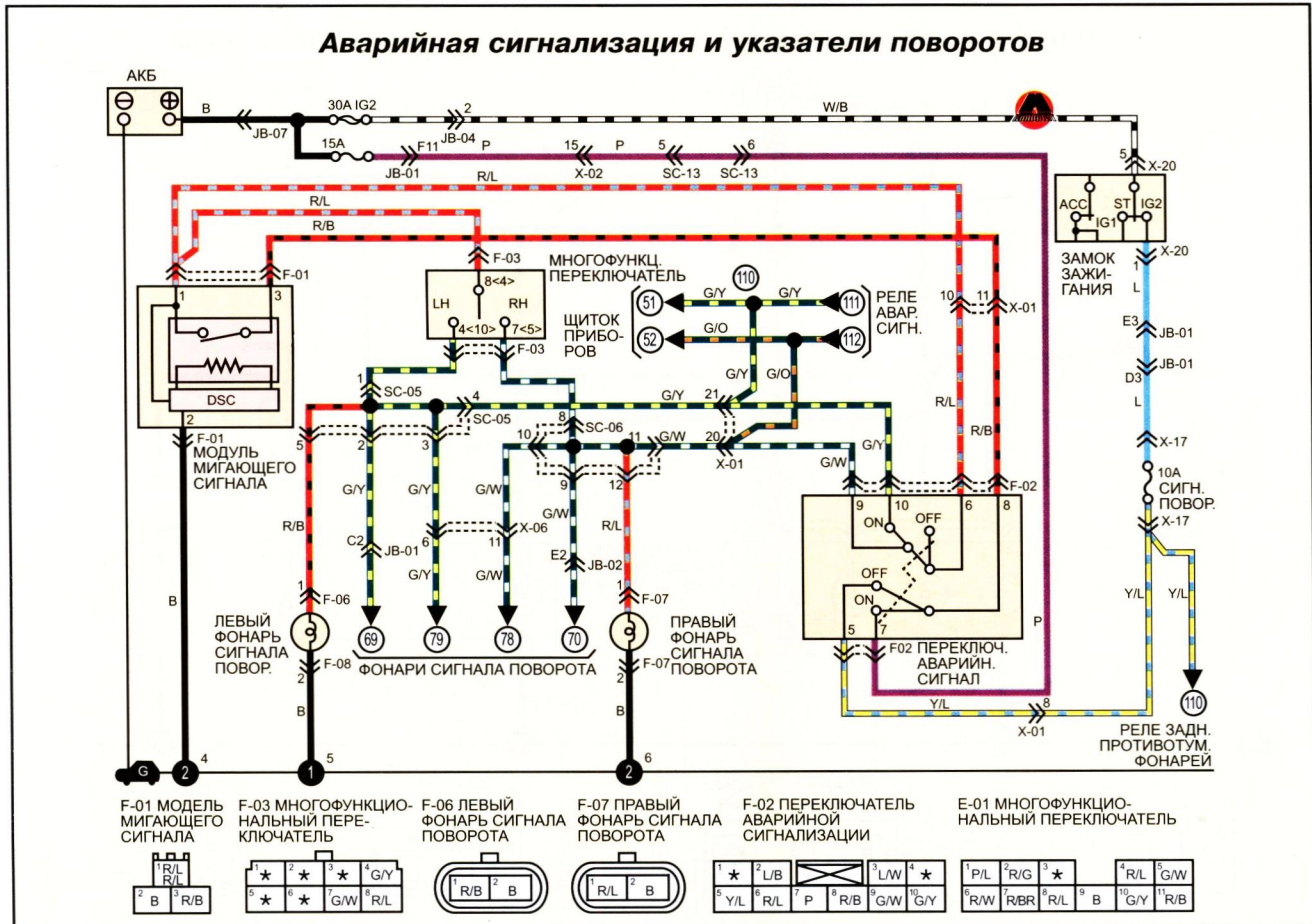

- 1
- 2
- 3
- 4
- 5
- 6
- 7
- 8
- 9
- 10
- 11
- 12
- 13
- 14
- 15
- 16
- 17
- 18
- 19
- 20

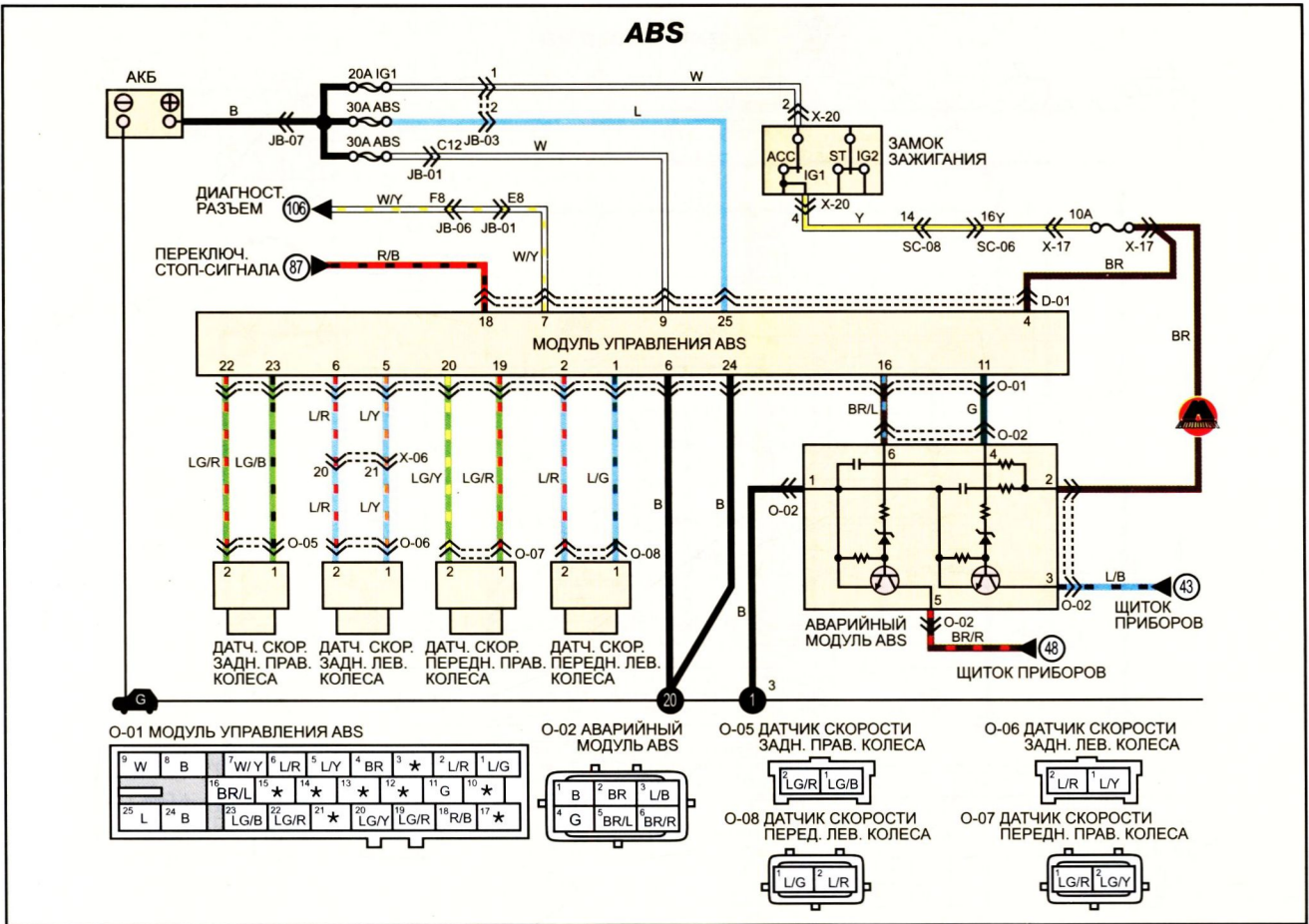

<b>B</b> Черный	<b>G</b> Зеленый	<b>L</b> Синий	<b>O</b> Оранжевый	<b>R</b> Красный	<b>T</b> Тёмно-жёлтый	<b>W</b> Белый
<b>BR</b> Коричневый	<b>GR</b> Серый	<b>LG</b> Светло-зеленый	<b>P</b> Розовый	<b>S</b> Серебристый	<b>V</b> Фиолетовый	<b>Y</b> Желтый

### Аудио система

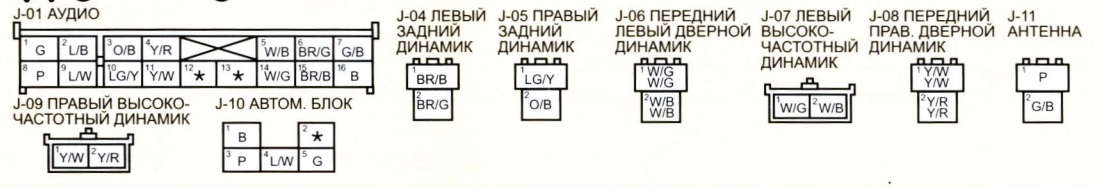
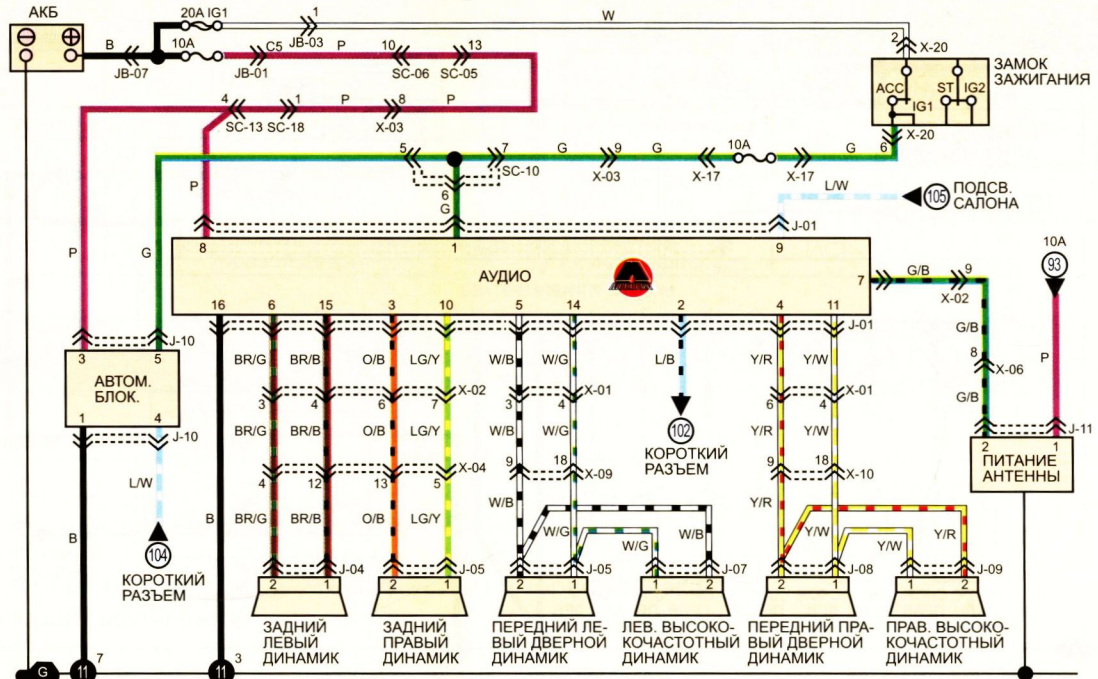

### Задний комбинационный фонарь, подсветка номерного знака

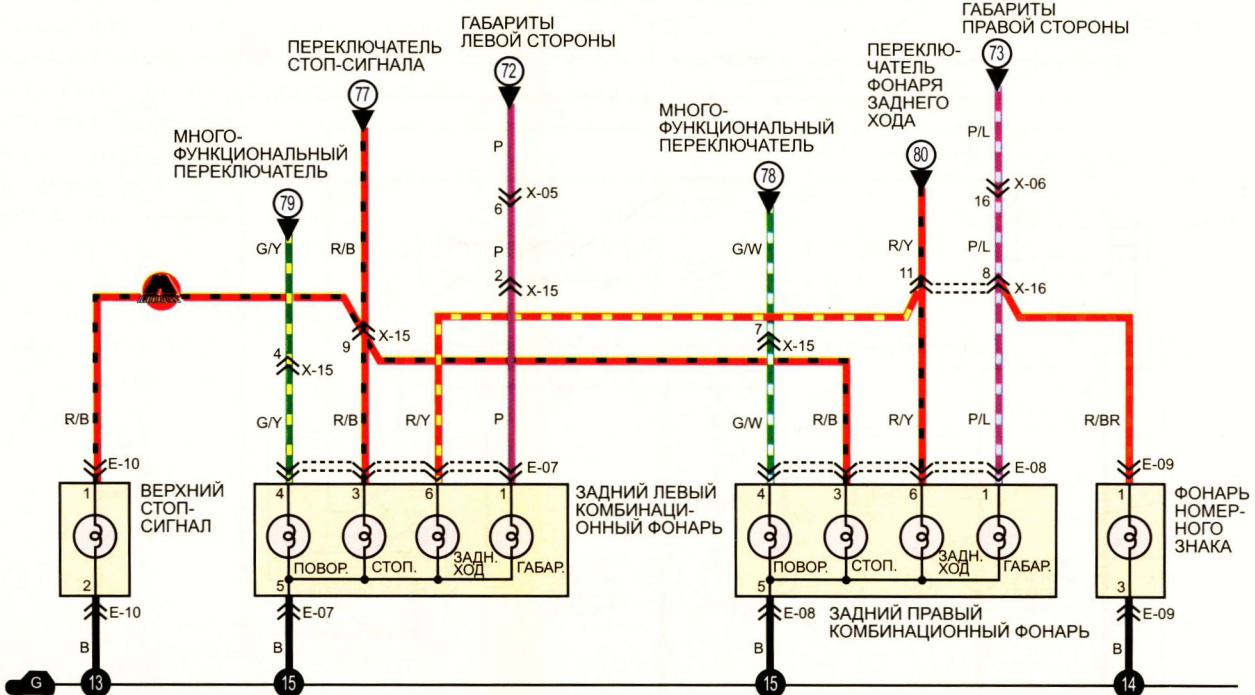



**В** Черный    **G** Зеленый    **L** Синий    **O** Оранжевый    **R** Красный    **T** Темно-жёлтый    **W** Белый  
**BR** Коричневый    **GR** Серый    **LG** Светло-зеленый    **P** Розовый    **S** Серебристый    **V** Фиолетовый    **Y** Желтый

### Замки дверей

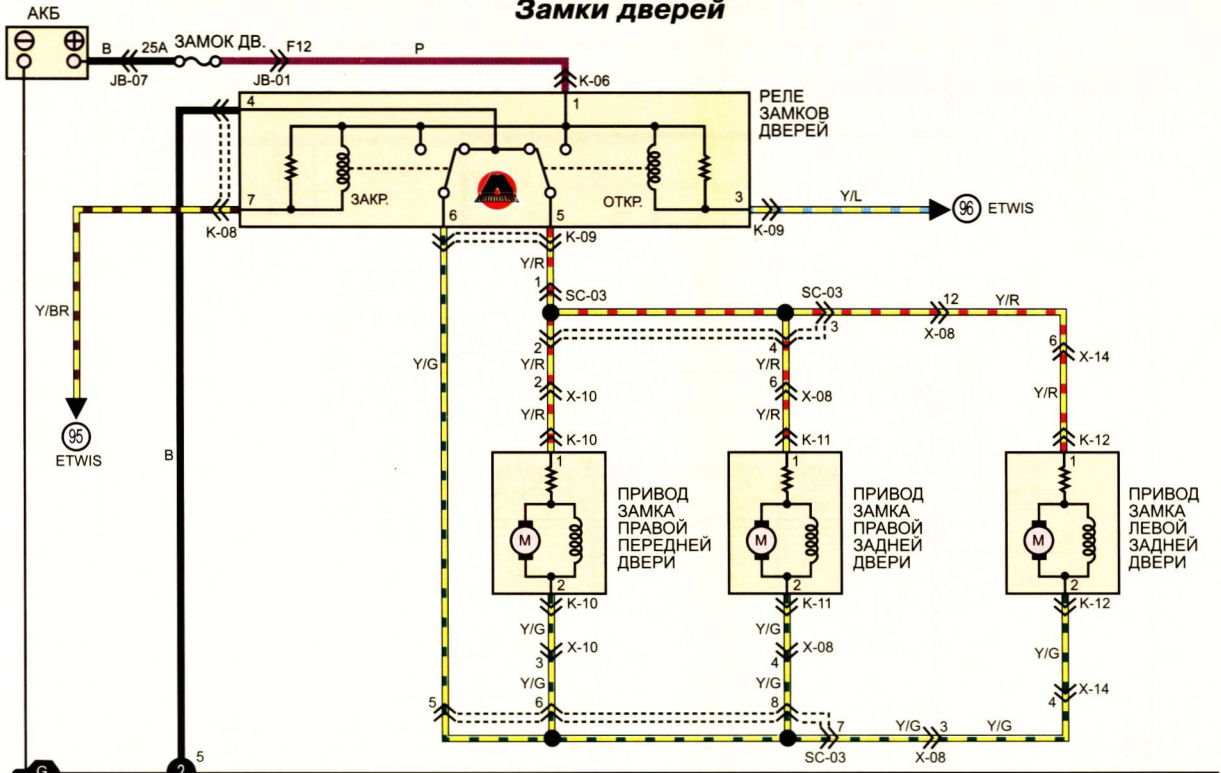

K-09 РЕЛЕ ЗАМКОВ ДВЕРЕЙ

1	P	2	*	3	Y/L
4	B	5	Y/R	6	Y/G

K-10 ПРИВОД ЗАМКА ПРАВОЙ ПЕРЕДНЕЙ ДВЕРИ

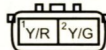

K-11 ПРИВОД ЗАМКА ПРАВОЙ ЗАДНЕЙ ДВЕРИ

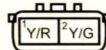

K-12 ПРИВОД ЗАМКА ЛЕВОЙ ЗАДНЕЙ ДВЕРИ

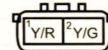

### Иммобилайзер

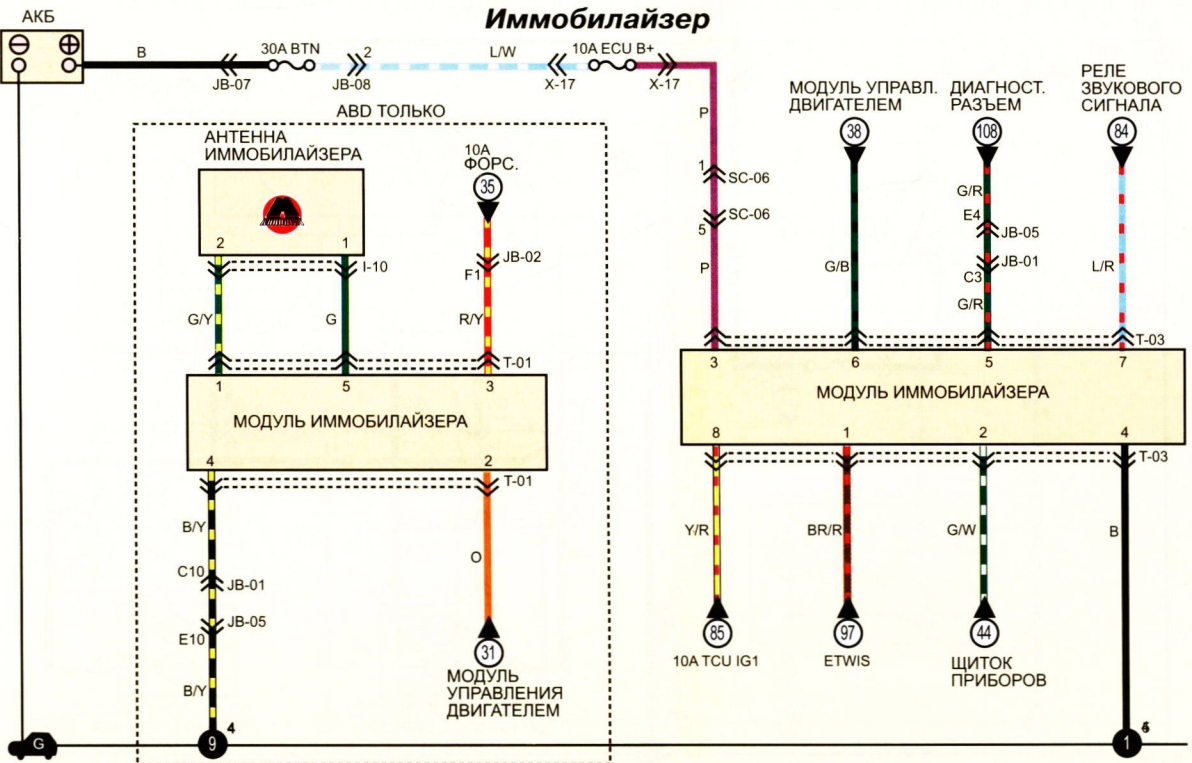

T-01 МОДУЛЬ ИММОБИЛАЙЗЕРА

1	G/Y
2	O
3	R/Y
4	B/Y
5	G

ABD ТОЛЬКО

T-03 МОДУЛЬ ИММОБИЛАЙЗЕРА

1	BR/R	2	G/W	3	P
4	B	5	G/R	6	G/B
7	L/R	8	Y/R		

TBD ТОЛЬКО

I-10 ПЕРЕКЛЮЧ. УДАЛ. КЛЮЧА

1	*	2	*
3	P	4	G/L
5	P	6	R/L

- 1
- 2
- 3
- 4
- 5
- 6
- 7
- 8
- 9
- 10
- 11
- 12
- 13
- 14
- 15
- 16
- 17
- 18
- 19

<b>B</b> Черный	<b>G</b> Зеленый	<b>L</b> Синий	<b>O</b> Оранжевый	<b>R</b> Красный	<b>T</b> Тёмно-жёлтый	<b>W</b> Белый
<b>BR</b> Коричневый	<b>GR</b> Серый	<b>LG</b> Светло-зеленый	<b>P</b> Розовый	<b>S</b> Серебристый	<b>V</b> Фиолетовый	<b>Y</b> Желтый

### Люк крыши, лампа освещения салона

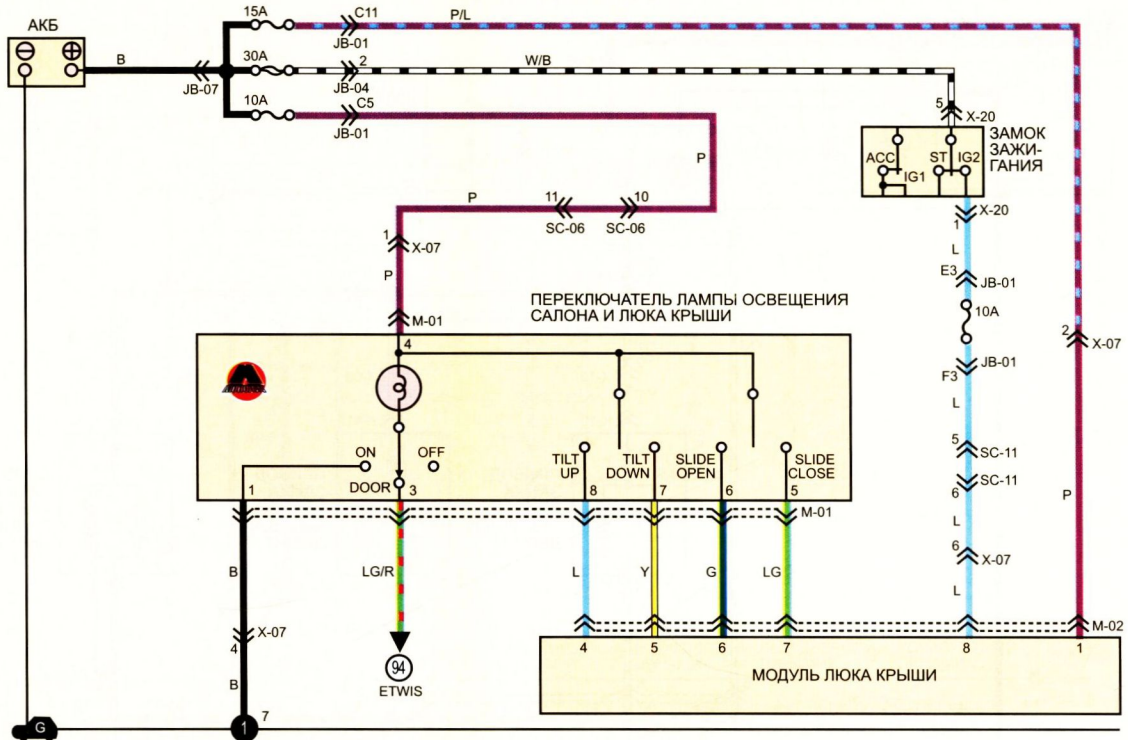

M-01 ПЕРЕКЛЮЧАТЕЛЬ ЛАМПЫ ОСВЕЩЕНИЯ САЛОНА И ЛЮКА КРЫШИ

M-02 МОДУЛЬ ЛЮКА КРЫШИ

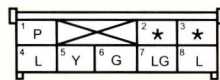

### Наружные зеркала

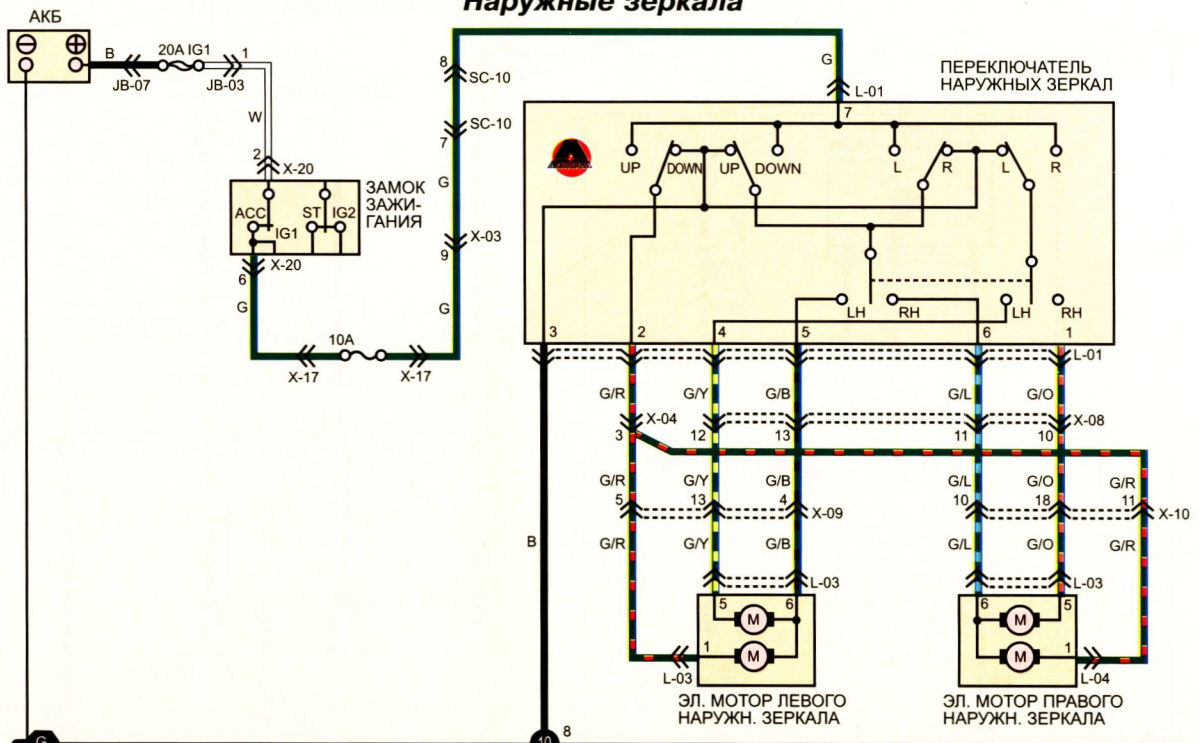

L-01 ПЕРЕКЛЮЧАТЕЛЬ НАРУЖНЫХ ЗЕРКАЛ

L-03 ЭЛ. МОТОР И ПОДОГРЕВ ЛЕВОГО НАРУЖНОГО ЗЕРКАЛА

L-04 ЭЛ. МОТОР И ПОДОГРЕВ ПРАВОГО НАРУЖНОГО ЗЕРКАЛА

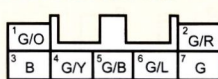



<b>B</b> Черный	<b>G</b> Зеленый	<b>L</b> Синий	<b>O</b> Оранжевый	<b>R</b> Красный	<b>T</b> Тёмно-жёлтый	<b>W</b> Белый
<b>BR</b> Коричневый	<b>GR</b> Серый	<b>LG</b> Светло-зеленый	<b>P</b> Розовый	<b>S</b> Серебристый	<b>V</b> Фиолетовый	<b>Y</b> Желтый

**Передние комбинационные фары, противотуманные фары**

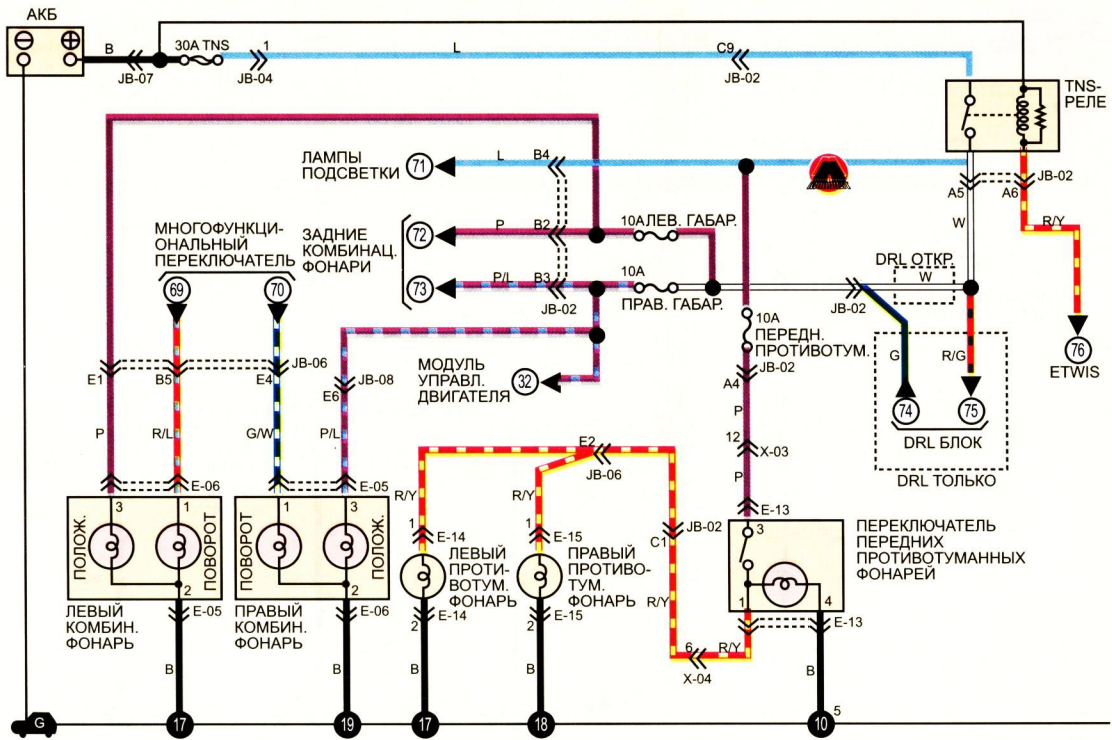

E-05 ПЕРЕДНИЙ ЛЕВЫЙ КОМБИНАЦ. ФОНАРЬ    E-06 ПЕРЕДНИЙ ПРАВЫЙ КОМБИНАЦ. ФОНАРЬ    E-13 ПЕРЕКЛЮЧАТЕЛЬ ПЕРЕДНИХ ПРОТИВОТУМ. ФОНАРЕЙ    E-14 ПЕРЕДНИЙ ЛЕВЫЙ ПРОТИВОТУМ. ФОНАРЬ    E-15 ПЕРЕДНИЙ ПРАВЫЙ ПРОТИВОТУМ. ФОНАРЬ

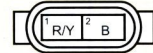
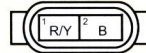
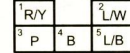
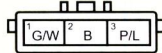
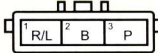

**Прибор изменения мощности фар головного освещения, задние противотуманные фары**

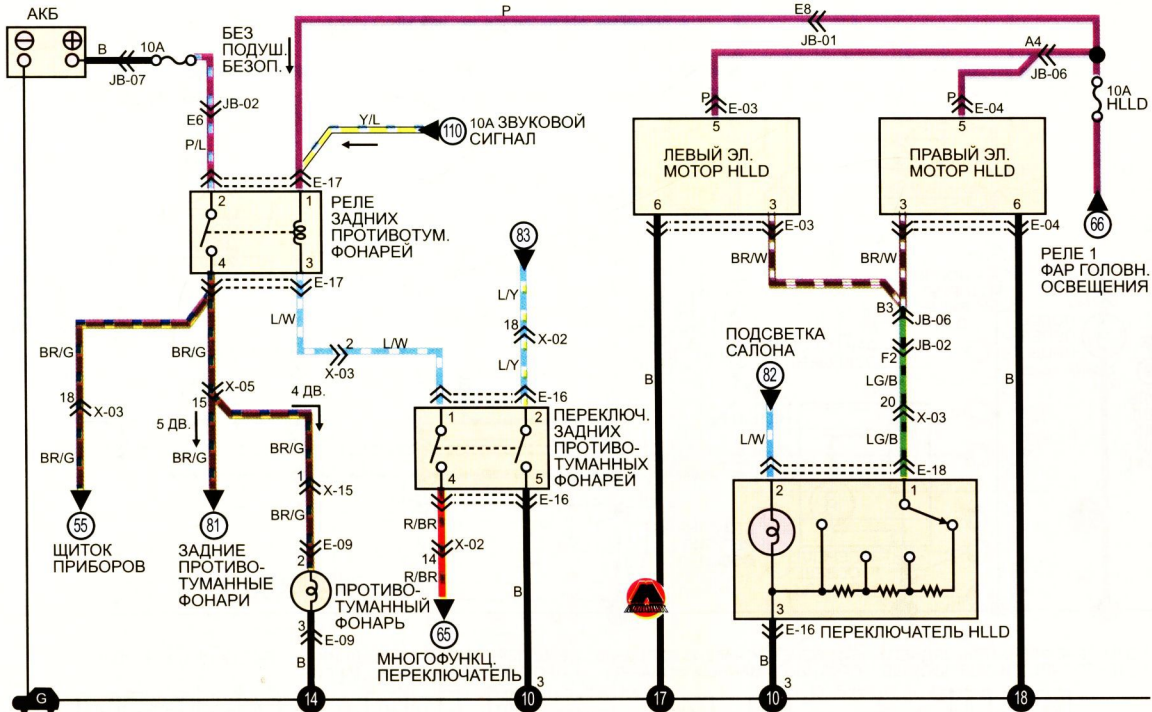

E-03 ЛЕВАЯ ФАРА ГОЛОВНОГО ОСВЕЩЕНИЯ

E-04 ПРАВАЯ ФАРА ГОЛОВНОГО ОСВЕЩЕНИЯ

E-09 ЗАДНИЕ ПРОТИВОТУМАННЫЕ ФОНАРИ

E-16 ПЕРЕКЛЮЧ. ЗАДНИХ ПРОТИВОТУМАННЫХ ФОНАРЕЙ

E-17 РЕЛЕ ЗАДНИХ ПРОТИВОТУМАННЫХ ФОНАРЕЙ ( ) ПОДУШ. БЕЗОП.

E-18 ПЕРЕКЛЮЧАТЕЛЬ HLLD РЕЛЕ 1

