

СИСТЕМА ЗАПУСКА И ЗАРЯДКИ

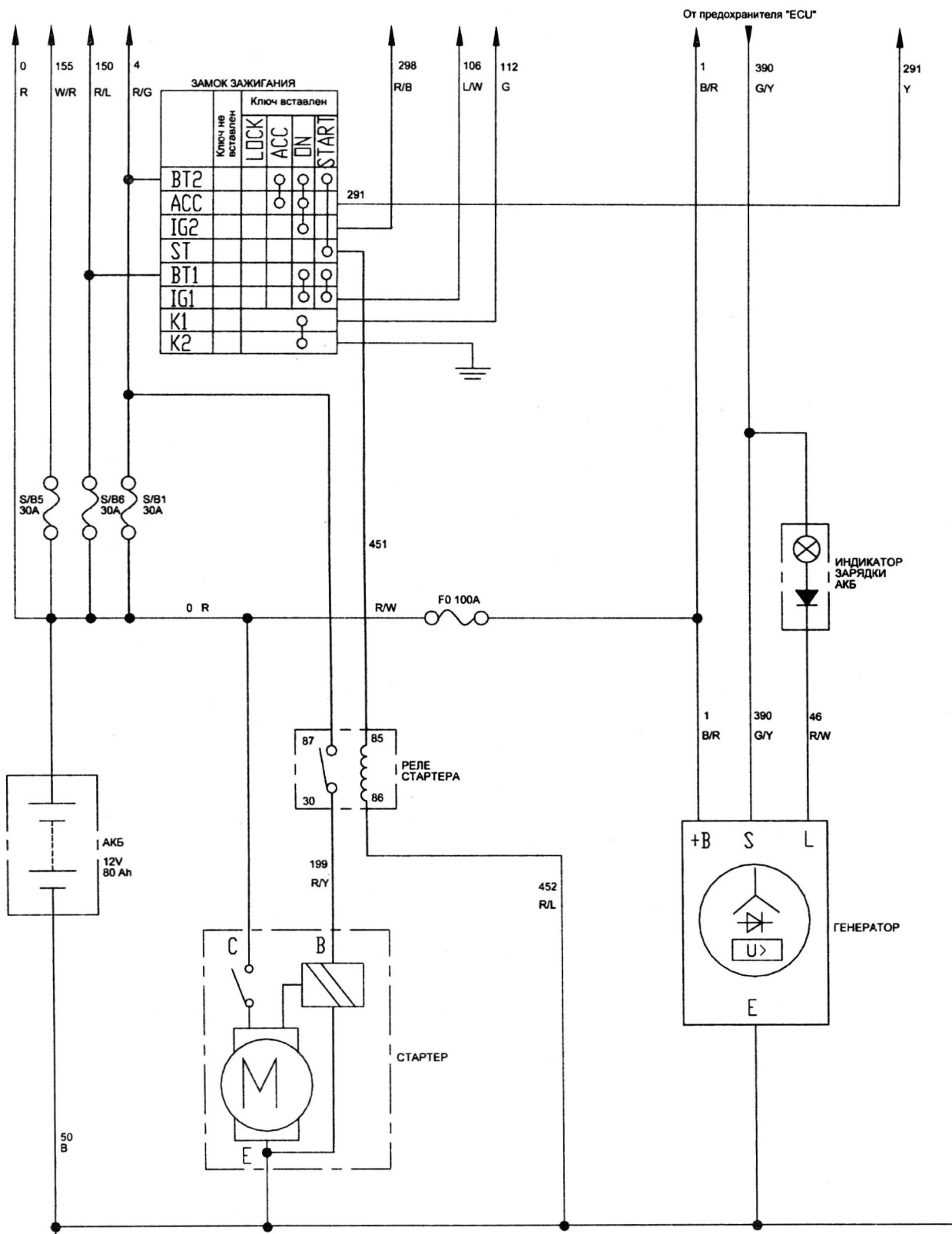

РАЗЪЕМ ЗАМКА ЗАЖИГАНИЯ

150C	106	291	451
3.0	1.25	1.25	0.5
R/L	L/W	R	R/W
112	50R	48	298
0.5	0.5	3.0	1.25
G	B	R/G	R/B

РАЗЪЕМ ГЕНЕРАТОРА

390	46
0.5	0.5
G/Y	W/R

Схема 1.

СИСТЕМА УПРАВЛЕНИЯ ДВИГАТЕЛЯМИ 4G63,64



Схема 2.

СИСТЕМА УПРАВЛЕНИЯ ДВИГАТЕЛЯМИ 4G63,64 (ПРОДОЛЖЕНИЕ)

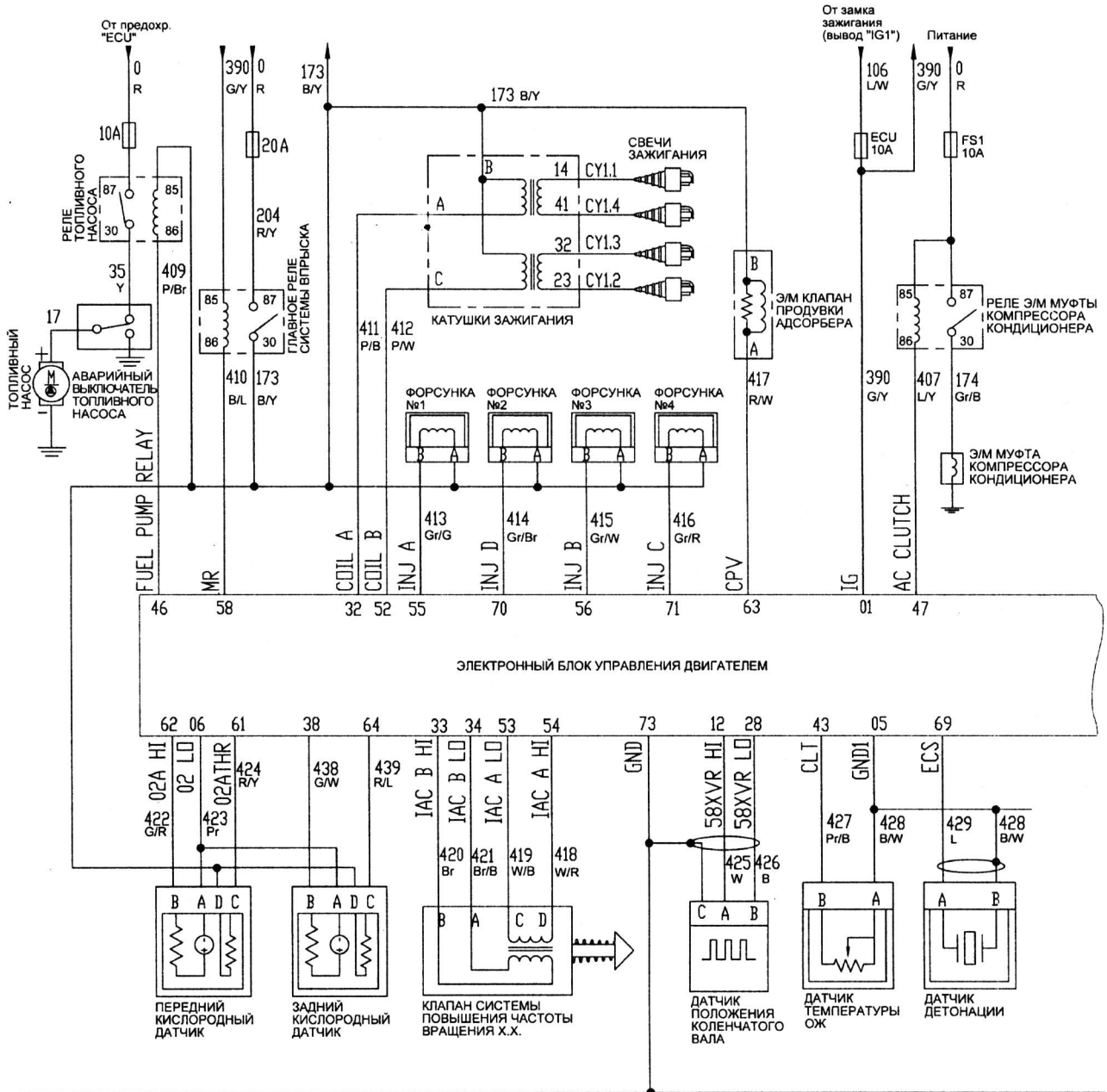

Схема 2 (продолжение).

СИСТЕМА УПРАВЛЕНИЯ ДВИГАТЕЛЯМИ 4G63,64 (РАЗЪЕМЫ)

РАЗЪЕМ ЭЛЕКТРОННОГО БЛОКА УПРАВЛЕНИЯ ДВИГАТЕЛЕМ

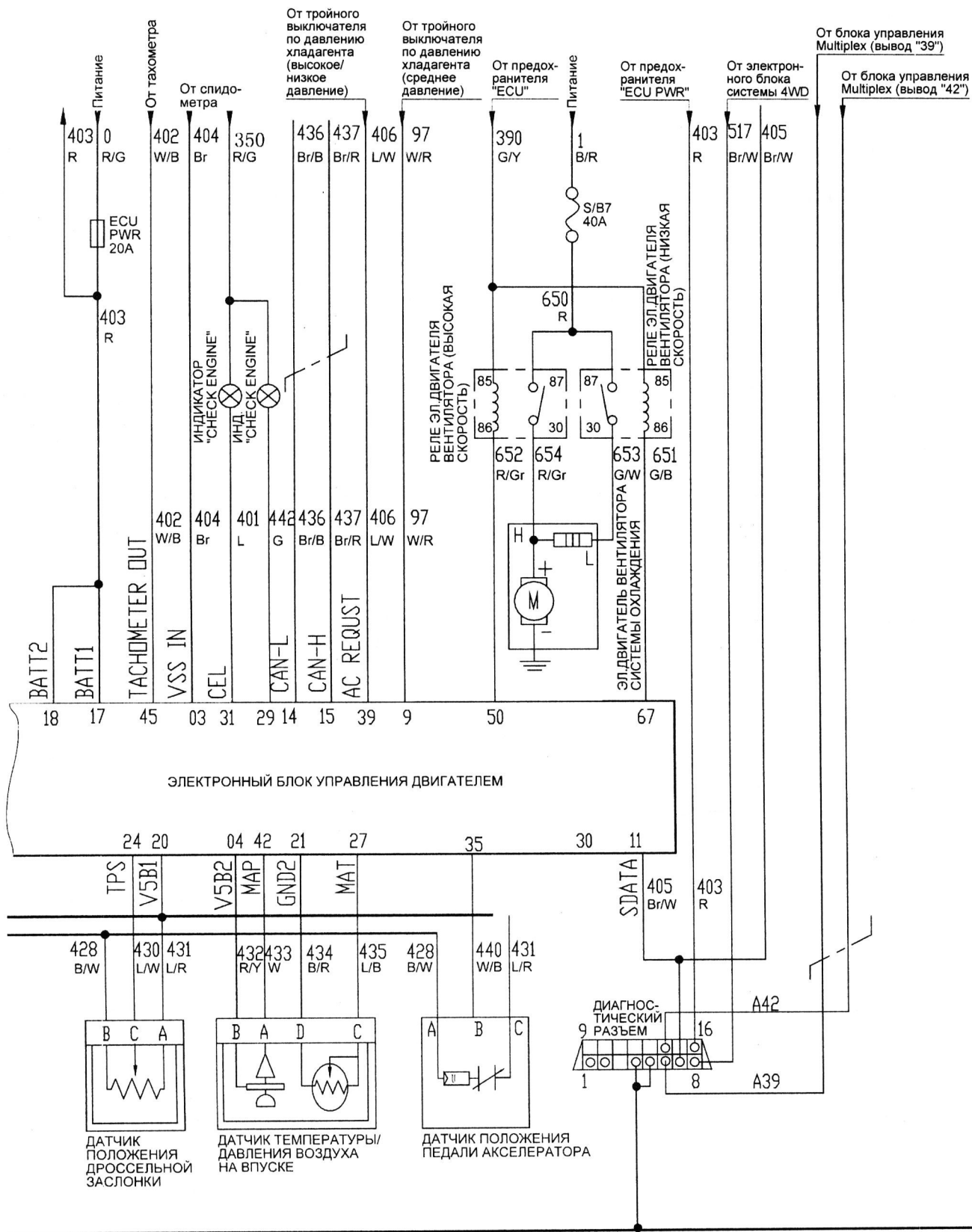
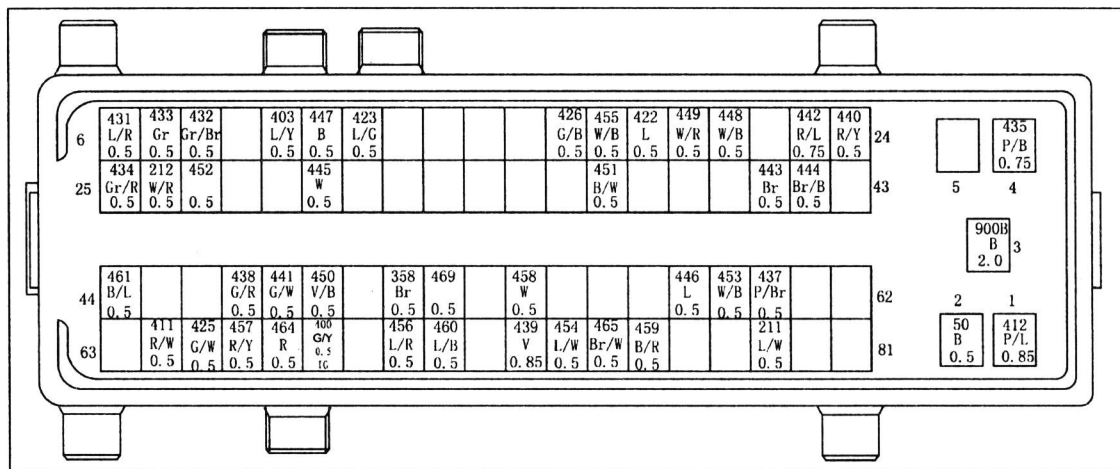

ПРОВОДКА №1 ДВИГАТЕЛЯ

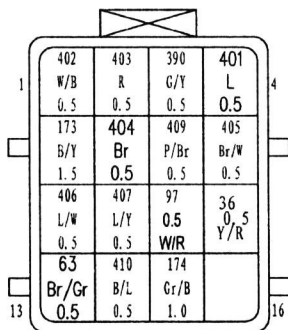

ПРОВОДКА №2 ДВИГАТЕЛЯ

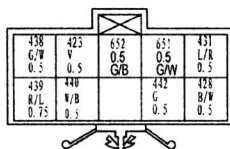

ДИАГНОСТИЧЕСКИЙ РАЗЪЕМ

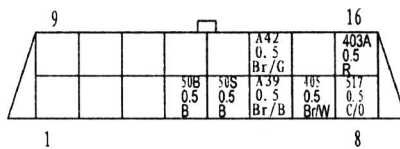

РАЗЪЕМ ДАТЧИКА ТЕМПЕРАТУРЫ ОЖ



РАЗЪЕМ ДАТЧИКА ПОЛОЖЕНИЯ ПЕДАЛИ АКСЕЛЕРАТОРА

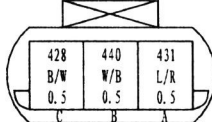

РАЗЪЕМ ЭЛЕКТРОДВИГАТЕЛЯ ВЕНТИЛЯТОРА СИСТЕМЫ ОХЛАЖДЕНИЯ

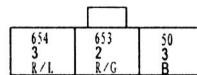

РАЗЪЕМ ДАТЧИКА ТЕМПЕРАТУРЫ ОЖ

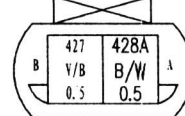

РАЗЪЕМ КАТУШЕК ЗАЖИГАНИЯ

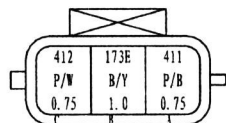

РАЗЪЕМ ФОРСУНКИ №1

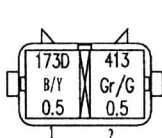

РАЗЪЕМ ФОРСУНКИ №2

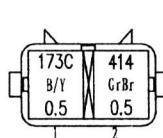

РАЗЪЕМ ФОРСУНКИ №3

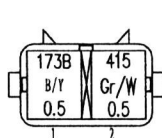

РАЗЪЕМ ФОРСУНКИ №4

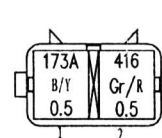

РАЗЪЕМ Э/М МУФТЫ КОМПРЕССОРА КОНДИЦИОНЕРА



РАЗЪЕМ ТОПЛИВНОГО НАСОСА

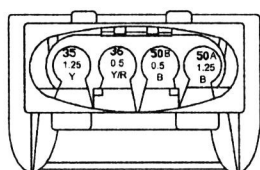

РАЗЪЕМ ПЕРЕДНЕГО КИСЛОРОДНОГО ДАТЧИКА

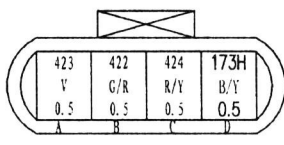

РАЗЪЕМ ДАТЧИКА ПОЛОЖЕНИЯ ДРОССЕЛЬНОЙ ЗАСЛОНКИ

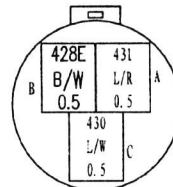

РАЗЪЕМ Э/М КЛАПАНА ПРОДУВКИ АДсорБЕРА

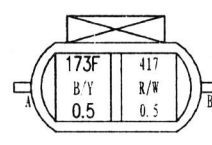

РАЗЪЕМ ДАТЧИКА ДЕТОНАЦИИ

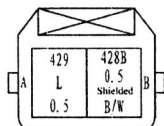

РАЗЪЕМ ДАТЧИКА ПОЛОЖЕНИЯ КОЛЕНЧАТОГО ВАЛА

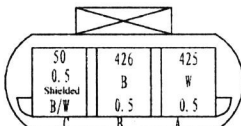

РАЗЪЕМ ДАТЧИКА ТЕМПЕРАТУРЫ/ДАВЛЕНИЯ ВОЗДУХА НА ВПУСКЕ

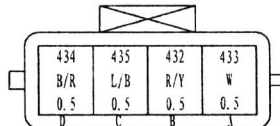

РАЗЪЕМ КЛАПАНА СИСТЕМЫ ПОВЫШЕНИЯ ЧАСТОТЫ ВРАЩЕНИЯ Х.Х.

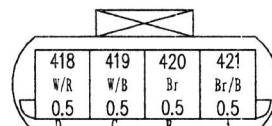

КОМБИНАЦИЯ ПРИБОРОВ И ЗВУКОВОЙ СИГНАЛ

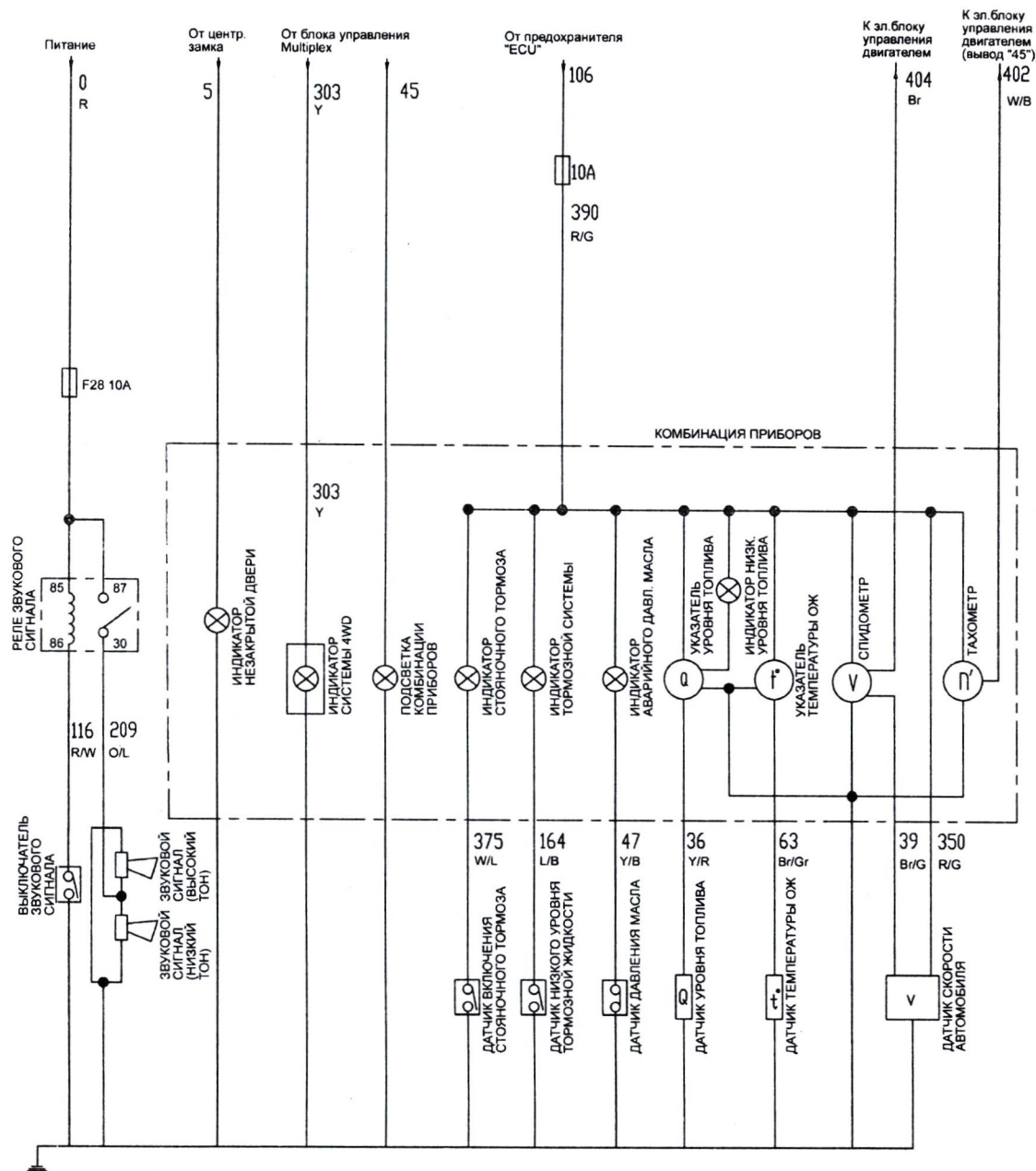

РАЗЪЕМ "В" КОМБИНАЦИИ ПРИБОРОВ

РАЗЪЕМ ЗВУКОВОГО СИГНАЛА (НИЗКИЙ ТОН)

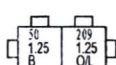

РАЗЪЕМ ЗВУКОВОГО СИГНАЛА (ВЫСОКИЙ ТОН)

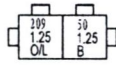

350 0.5 R/G	50J 0.5 B	403C 0.5 R	405B 0.5 Br/W
36 0.5 Y/R	50X 0.5 B	63 0.5 3r/Gr	39 0.5 Br/G
402 0.5 W/B			

РАЗЪЕМ "А" КОМБИНАЦИИ ПРИБОРОВ



Схема 3.

СИСТЕМА MULTIPLEX (ПРОДОЛЖЕНИЕ)



РАЗЪЕМ ПРАВОГО НИЖНЕГО ГАБАРИТА

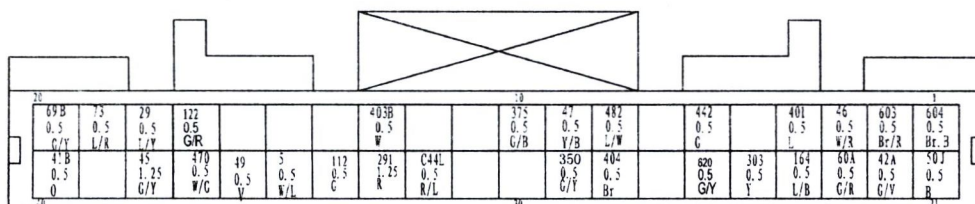
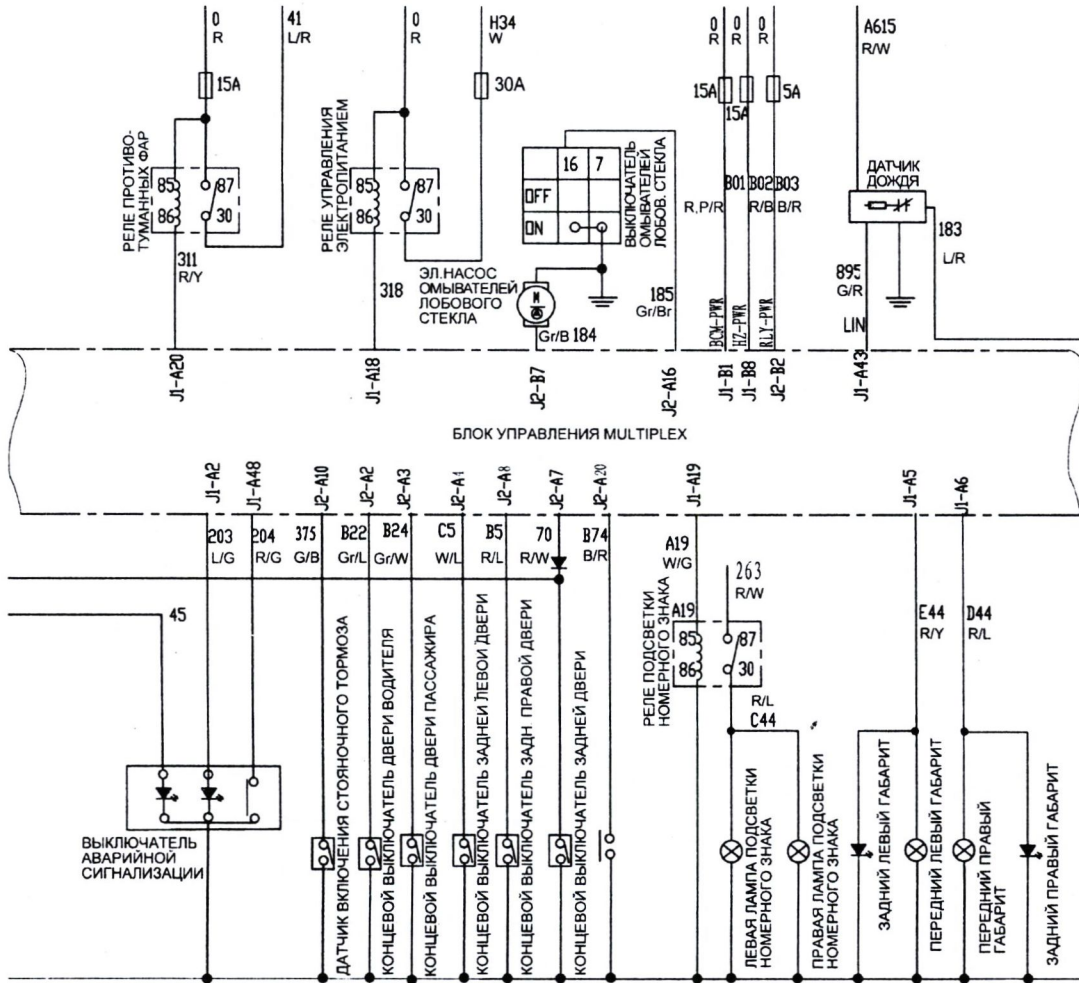
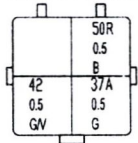

РАЗЪЕМ ДАТЧИКА ДОЖДЯ

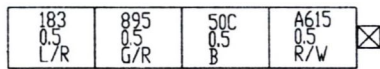

РАЗЪЕМ ЗАДНЕГО ПРАВОГО ПРОТИВТУМАННОГО ФОНАря

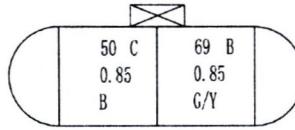

РАЗЪЕМ ЗАДНЕГО ЛЕВОГО ПРОТИВТУМАННОГО ФОНАря

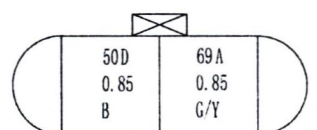

РАЗЪЕМ ЭЛЕКТРОПРИВОДА ЗАМКА ДВЕРИ ВОДИТЕЛЯ

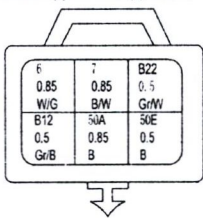

РАЗЪЕМ ЭЛЕКТРОПРИВОДА ЗАМКА ДВЕРИ ПАССАЖИРА

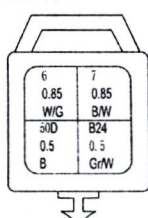

РАЗЪЕМ ЭЛЕКТРОПРИВОДА ЗАМКА ЗАДНЕЙ ЛЕВОЙ ДВЕРИ

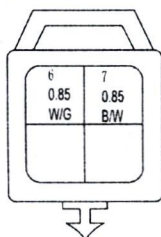

РАЗЪЕМ ЭЛЕКТРОПРИВОДА ЗАМКА ЗАДНЕЙ ПРАВОЙ ДВЕРИ

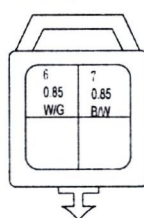

РАЗЪЕМ ЭЛЕКТРОПРИВОДА ЗАМКА ЗАДНЕЙ ДВЕРИ

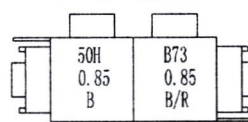

РАЗЪЕМ ЭЛЕКТРОПРИВОДА СИСТЕМЫ 4WD



Схема 4 (продолжение).

СИСТЕМА MULTIPLEX (ПРОДОЛЖЕНИЕ)



РАЗЪЕМ ОБОГРЕВАТЕЛЯ ЗАДНЕГО СТЕКЛА (+)

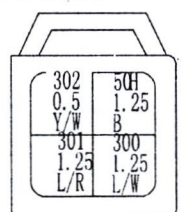
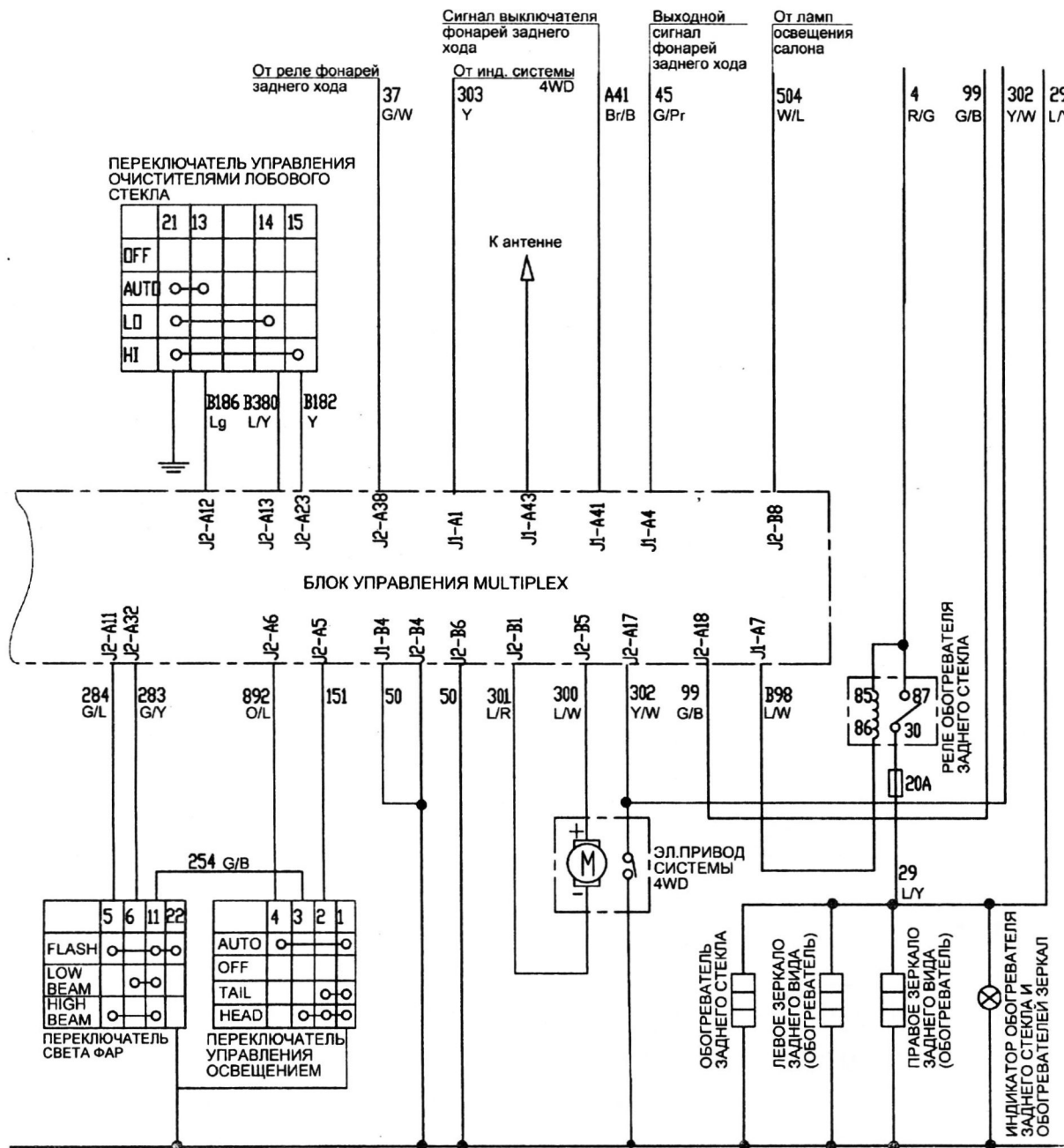

РАЗЪЕМ ОБОГРЕВАТЕЛЯ ЗАДНЕГО СТЕКЛА (-)



РАЗЪЕМ ЛЕВОЙ ЛАМПЫ ПОДСВЕТКИ НОМЕРНОГО ЗНАКА

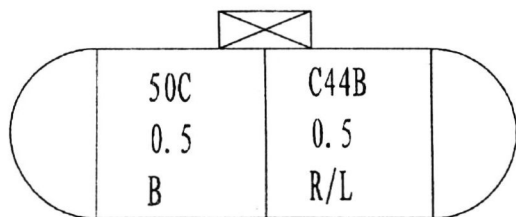

РАЗЪЕМ ПРАВОЙ ЛАМПЫ ПОДСВЕТКИ НОМЕРНОГО ЗНАКА

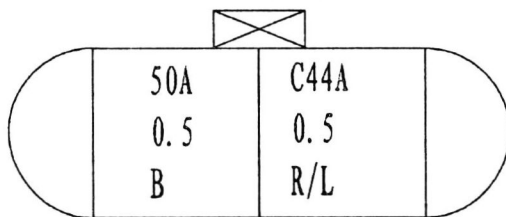

Схема 4 (продолжение).

Содержание

Быстрые ссылки на страницы книги	3	Поддомкрачивание автомобиля.....	49
Идентификация	4	Замена колеса	50
Номер шасси (VIN).....	4	Рекомендации по выбору шин.....	51
Идентификационная табличка модели	4	Проверка давления и состояния шин	52
Номер двигателя.....	4	Замена шин.....	52
Технические характеристики двигателей	4	Особенности эксплуатации алюминиевых дисков.....	52
Сокращения и условные обозначения ...	5	Замена дисков колес.....	52
Общие инструкции по ремонту.....	5	Индикаторы износа накладок тормозных колодок.....	53
Моменты затяжки болтов.....	5	Проверка и замена предохранителей.....	53
Точки установки упоров домкрата	6	Замена ламп	54
Основные параметры автомобиля	7	Техническое обслуживание и общие	
Меры безопасности при выполнении		процедуры проверок и регулировок	56
работ с различными системами	8	Меры предосторожности при работе с маслами	57
Самостоятельная диагностика.....	10	Интервалы обслуживания	57
ЧИП-ТЮНИНГ GREAT WALL HOVER.....	13	Моторное масло и фильтр.....	57
Характерные неисправности авто-		Проверка и замена воздушного фильтра	59
мобилей GREAT WALL HOVER H3.....	16	Охлаждающая жидкость	59
Руководство по эксплуатации.....	27	Замена топливного фильтра	60
Блокировка дверей	27	Аккумуляторная батарея	61
Тахометр	29	Свечи зажигания и высоковольтные провода	62
Одометр и счетчики пробега.....	29	Проверка угла опережения зажигания.....	63
Указатель количества топлива	29	Проверка частоты вращения холостого хода.....	63
Указатель температуры охлаждающей жидкости	30	Проверка состава топливовоздушной смеси	
Индикаторы комбинации приборов	30	на режиме холостого хода.....	64
Стеклоподъемники	31	Проверка компрессии.....	64
Световая сигнализация на автомобиле	32	Проверка разрежения во впускном коллекторе	65
Система коррекции положения света фар	33	Проверка состояния и натяжения, регулировка	
Регулировка яркости подсветки комбинации приборов	33	ремней привода навесных агрегатов.....	65
Капот.....	33	Проверка состояния ремней привода ГРМ	
Задняя дверь.....	34	и балансирного механизма.....	66
Заливная горловина топливного бака	34	Тормозная жидкость	67
Управление стеклоочистителями и омывателями	34	Рабочая жидкость привода выключения сцепления	68
Рулевое колесо	35	Рабочая жидкость системы усилителя рулевого	
Управление зеркалами.....	35	управления	68
Обогреватель стекла задней двери	36	Масло МКПП.....	70
Сиденья	36	Масло раздаточной коробки	70
Обогреватель передних сидений	37	Масло редуктора переднего и заднего мостов	71
Ремень безопасности	37	Замена салонного фильтра	71
Система пассивной безопасности (SRS)	38	Заправка системы кондиционирования	72
Люк (модификации)	40	Проверка уровня жидкости в бачке	
Система парковки.....	41	омывателей стекол	72
Камера заднего вида (модификации).....	41	Проверка и замена тормозных колодок.....	72
Управление отопителем и кондиционером.....	41	Проверка стояночного тормоза	75
Разъемы для подключения дополнительного		Проверка пылезащитных чехлов	75
оборудования.....	43	Дополнительные проверки	75
Стояночный тормоз	43	Каталог запасных частей	77
Антиблокировочная система тормозов (ABS)	43	Двигатель - механическая часть	124
Электронная система распределения		Общая информация.....	124
тормозных усилий (EBD)	44	Проверка и регулировка зазоров в приводе	
Противобуксовочная система (TCS) (модификации)	44	клапанов	124
Управление автомобилем с МКПП.....	44	Шкив коленчатого вала	125
Особенности трансмиссии моделей 4WD.....	44	Ремень привода ГРМ и ремень привода	
Советы по вождению в различных условиях.....	45	балансирного механизма.....	126
Буксировка автомобиля.....	46	Замена сальника распределительного вала	131
Запуск двигателя	47	Замена сальников коленчатого вала	132
Неисправности двигателя во время движения	49	Распределительный вал.....	133
Домкрат, инструменты и запасное колесо	49	Головка блока цилиндров (замена прокладки)	133
		Двигатель в сборе	137
		Двигатель - общие процедуры	
		ремонта	139
		Оси коромысел и распределительный вал	139
		Головка блока цилиндров и клапаны.....	141
		Поршень и шатун.....	144
		Блок цилиндров, коленчатый вал и маховик.....	149